

# **NH-Sicherungs- Lastschaltleisten**

*NH Fuse-Switches vertical design*

# **NH-Sicherungs- Verteilerleisten**

*NH Fuse-Rails vertical design*

Übersicht/Contents	Baugröße / Size	Seite / Page
<b>NH-Sicherungs-Lastschaltleisten Reihe 2000</b> für Direktmontage auf Sammelschienen mit 100 mm Sammelschienenabstand <i>NH fuse-switches vertical design, series 2000</i> for busbars with centre distance of 100 mm	00	4
für Direktmontage auf Sammelschienen mit 185 mm Sammelschienenabstand <i>for busbars with centre distance of 185 mm</i>	00	8
<b>Adapter</b> für 60 mm und 185 mm Sammelschienenabstand <i>Adapters for 60 mm and 185 mm busbar centre distance</i>	00	6
<b>NH-Sicherungs-Lastschaltleisten Reihe 2000</b> für Direktmontage auf Sammelschienen mit 185 mm Sammelschienenabstand <i>NH fuse-switches vertical design, series 2000</i> for busbars with centre distance of 185 mm	1-2-3	10
<b>Zubehör</b> für Reihe 2000 <i>Accessories for series 2000</i>		13
<b>Sonderausführungen Reihe 2000</b> <i>Special types series 2000</i>		16
<b>NH-Trennleisten 1000 A</b> <i>NH-switches vertical design 1000 A</i>		14
<b>NH-Sicherungs-Lastschaltleisten Reihe NTSL</b> für 185 mm Sammelschienenabstand <i>NH fuse-switches, vertical design, series NTSL</i> for 185 mm busbar centre distance	1-2 3-4a	18 22
<b>NH-Sicherungs-Koppelleiste</b> <i>NH-fuse-switches, vertical design, with coupling system</i>		22
<b>NH-Sicherungs-Lastschaltleisten</b> für den EVU-Betrieb Reihe NTSL <i>NH fuse-switches, vertical design,</i> <i>for electric supply companies series NTSL</i>	2	20
<b>Zubehör für Reihe NTSL</b> <i>Accessories for series NTSL</i>	1-2-3	25
<b>NH-Sicherungs-Leisten</b> nach DIN 43623 IEC/EN 60 269 für 100 mm + 185 mm Sammelschienenabstand <i>NH fuse-rails acc. to DIN 43623 IEC/EN 60 269</i> for 100 mm + 185 mm busbar centre distance	00	28
<b>Zubehör</b> <i>Accessories</i>	00	28
<b>Adapter</b> für 60 mm und 185 mm Sammelschienenabstand <i>Adapter for 60 mm and 185 mm</i> <i>busbar centre distance</i>	00	6
<b>NH-Sicherungs-Leisten</b> nach DIN 43623 IEC/EN 60 269 für 185 mm Sammelschienenabstand <i>NH fuse-rails acc. to DIN 43623 IEC/EN 60 269</i> for 185 mm busbar centre distance	1/2-3	30
<b>Zubehör</b> <i>Accessories</i>	1/2-3	30

EFEN Produkte unterliegen einer strengen Qualitätsüberprüfung. Technische Fortschritte sind für uns ein permanenter Prozeß. Alle genannten Angaben und Daten können daher ohne Ankündigung geändert werden.

EFEN products are governed by a strict quality control. Engineering progresses are a continuous process for us. All information and data may therefore be changed without notification.

**NH-Sicherungs-Leisten und -Lastschaltleisten** sind in Qualität, Technik und Sicherheit Spitzenprodukte. Jahrzehntelange EFEN-Erfahrung mit NH-Sicherungseinsätzen, -Unterteilen und NH-Schaltgeräten geben dem Anwender die Gewähr, NH-Geräte fortschrittlicher Technik zu erhalten.

Die isolierten Bauteile bestehen aus hochwärmefesten Kunststoffen in bruchsicherer, selbstverlöschender und halogenfreier Einstellung. Die elektrischen Kontakteile sind aus oberflächenveredeltem E-Cu. Durch die Doppelunterbrechung wird die Beanspruchung der Kontakte beim Schalten deutlich vermindert. Die NH-Sicherungs-Leisten und -Lastschaltleisten bieten dem Anwender die Einsatzmöglichkeit auch im extremen Dauerbetrieb entsprechend VDE 0660/IEC/EN 60 947-3.

Werden nationale oder internationale Zulassungen benötigt, beraten wir gerne die richtige Ausführung zu wählen.

Der Katalog bietet einen ausführlichen Überblick über die Standardreihen, ohne alle speziellen Problemlösungen zu zeigen. Durch praxisbezogenes Zubehör werden dem Anwender Lösungen geboten, die sonst nur durch aufwendige Zusatzmaßnahmen erreichbar sind.

Neben den hier gezeigten Ausführungen sind weitere Spezialausführungen lieferbar.

Das Technikteam von EFEN ist gerne bereit, jedem Anwender seine Lösungen zu bieten.

**NH fuse-rails and fuse-switches** are top products as to quality, technique and safety. Decades of EFEN-experience with NH fuse-links, -bases and NH switches are a guarantee for our customers to receive NH devices of advanced technology.

The insulated components are of highly heat resistant plastics, halogen-free, break- and self extinguishing. The electrical contact parts are made of surface-processed E-Cu. By double breaking the strain of the contacts when switching is minimized. NH fuse-rails and -switches offer the user the application under extreme continuous operating according to VDE 0660/IEC/EN 60 947-3.

If national or international approbations are requested, we are ready to advise the best solution.

This catalogue offers a detailed survey of the standard series, not showing any problem oriented equipments. Our field-experienced accessories offer solutions to our clients' problems, which otherwise are only achievable by use of expensive auxiliary equipments.

Special types, not shown in this catalogue are available. The EFEN engineering team is always ready to work out solutions to users' problems.

### Technische Daten für NH-Sicherungs-Lastschaltleisten nach VDE 0660 / 107 - IEC/EN 60 947-3

Technical data for NH fuse-switches, vertical design acc. to VDE 0660 / 107 - IEC/EN 60 947-3

Geeignet für NH-Sicherungseinsätze nach DIN 43620/1 <sup>1)</sup> For NH fuse-links acc. to DIN 43620/1 <sup>1)</sup>	Größe Size	00	1	2	3	4a	3 1000 A <sup>3)</sup>
Bemessungsbetriebsstrom $I_e$ Rated operational current $I_e$	A	160	250	400	630	1250/ 1600 <sup>2)</sup>	1000
Konventioneller thermischer Bemessungsstrom $I_{th}$ Conventional free air thermal current $I_{th}$	A	160	250	400	630	1250/ 1600 <sup>2)</sup>	1000
Bemessungsbetriebsspannung $U_e$ Rated operational voltage $U_e$	V	690	690	690	690	690	690
Bemessungsisolationsspannung $U_i$ Rated insulation voltage $U_i$	V	800	800	800	800	800	800
Bemessungsstoßspannungsfestigkeit Rated impuls withstand voltage	kV	8	8	8	8	8	8
Bedingter Bemessungskurzschlußstrom (bei Schutz durch Sicherungen) Rated conditional short circuit current (when protected by fuse-links)	kA	50	50	50	50	50	-
Gebrauchskategorie VDE 0660 T107 Utilization category IEC 60 947-3	$U_e = 440$ V $U_e = 690$ V $U_e = 440$ V	AC-22B AC-21B DC-21B	AC-22B AC-21B *	AC-22B AC-21B *	AC-22B AC-21B *	AC-22B AC-21B DC-21B	AC-20B AC-20B DC-20B
Mechanische Lebensdauer Mechanical durability	Schaltspiele cycles	1600	1600	1000	1000	600	1000
Zulässige Umgebungstemperatur Permissible ambient air temperature							-25 bis/up to +55
Schutzart DIN/EN 60 529/VDE 0470 T1 Type of protection	-						IP 2 x

**Achtung:** <sup>1)</sup> Bei Verwendung von gR-Sicherungseinsätzen (VDE 0636/40) in unseren Geräten bitte Informationen anfordern.

<sup>2)</sup> 1600 A möglich bei Einsatz von NH-Sicherungen bis  $P_n = 140$  W.

<sup>3)</sup> Trennleiste mit fest eingebauten Trennmessern (auf Anfrage).

\* „DC-Werte auf Anfrage!“

**Notice:** <sup>1)</sup> When using gR-fuse-links (VDE 0636/40), please ask for information.

<sup>2)</sup> 1600 A possible with fuse-links up to a rated power dissipation of 140 W.

<sup>3)</sup> Isolator unit with solid copper-links only (on demand).

\* "DC-Category on demand!"

# NH-Sicherungs-Lastschaltleisten Gr. 00

## NH fuse-switches, vertical design, size 00



Reihe 2000  
Series 2000

VDE 0660/107 – IEC/EN 60 947-3

**NH-Sicherungs-Lastschaltleisten Gr. 00/100 3-polig schaltbar** sind mit einer Baubreite von nur 50 mm kompakt und ideal kombinierbar mit den 100 mm breiten NH-Sicherungs-Lastschaltleisten der Gr. 1–3. Die lichte Einbautiefe ab Oberkante Sammelschiene ist kleiner als 190 mm (Kabelverteilerschrank-Norm). Sie sind vollisoliert und in jeder Schaltstellung berührungssicher entsprechend BGV A3. Durch die Doppelunterbrechung je Phase (6 Deion-Kammern) wird die hohe Schaltleistung erreicht. Der Abgang oben oder unten ist bei Einbau ohne Umbau wählbar. Durch umfangreiches Systemzubehör ist die NH-Sicherungs-Lastschaltleiste Gr. 00/100 vielseitig einsetzbar. So ist z. B. eine Montage auf Sammelschienen mit 60 mm, 100 mm oder 185 mm Schienenabstand möglich (siehe Sammelschienenadapter auf Seite 6).

**NH fuse-switches, vertical design, Size 00/100 3-pole switching** with a total width of only 50 mm are compact and can be combined ideally with the 100 mm width NH fuse-switches sizes 1–3. The clear built-in depth is 190 mm (specification of cable distribution cabinets). They are fully protected against direct contact with live parts in any switch position, acc. to BGV A3. Due to the double breaking per phase (6 arc quenching chambers) the high breaking capacity is achieved. Terminal top or bottom is optional without modification. The variety of useful accessories of the NH fuse-switches size 00/100 offer an all-round application. For example contacting on busbars of 60 mm, 100 mm and 185 mm busbar centre distances is possible (please see busbar adapters on page 6).





**NH-Sicherungs-Lastschaltleisten Gr. 00: 125/160 A, 3-polig schaltbar, für 100 mm Sammelschienenabstand**  
*NH fuse-switches, vertical design, size 00: 125/160 A, 3-pole switching, for busbars with 100 mm centre distance*

Anschluß/Terminal	A Amps	Bestell-Nr. Order-no.	Bezeichnung Description
 M8	160 <sup>1)</sup>	38500.0000	NH-La-Lei 00 N G4
 U3	125 <sup>2)</sup>	38501.0000	NH-La- Lei 00 N U3
 U4	160 <sup>3)</sup>	38502.0000	NH-La- Lei 00 N U4

Weitere Ausführungen auf Anfrage. *Other types on demand.*

- 1) Kabelschuhe 50 □ (125 A). Flachleiter 20 mm breit (160 A)./Cable terminal 50 □ (125 A). Flat terminal 20 mm width (160 A).
- 2) Leiterquerschnitte 1,5–25 mm<sup>2</sup>/Conductor cross section 1,5–25 mm<sup>2</sup>
- 3) Leiterquerschnitte 2,5–70 mm<sup>2</sup>/Conductor cross section 2,5–70 mm<sup>2</sup>

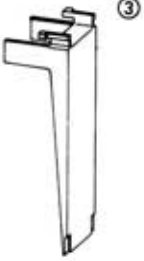
**Zubehör / Accessories**

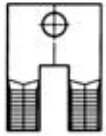
	Bestell-Nr. Order-no.	Bezeichnung Description	Bild Picture
	31122.0100	Info-Träger Carrier for identification label	①
	36036.0010	Kontakthaken (zur bohrungslosen Direktmontage) (1 Satz = 3 Stück) Contact hooks (for mounting without drilling) (1 set = 3 pcs.)	②
	40464.0100	Blendrahmen 00N/100 Frame 00/N100	
	40465.0100	Seitlicher Blendstreifen 00N Side frame 00N	
	36034.0020	Ausgleichsblende (1 Satz = 2 Stück) Adjusting frame (1 set = 2 pcs.)	③
	36040.0010	Bezeichnungsschild (schraubbar) Nameplate (with thread)	④
	36125.0010	MP-Anschlußschiene/MP-Connecting lug	⑤
		Mikroschalter auf Anfrage Micro switch on demand	
	36119.0020	Leerfeldabdeckung 50/100 f. Doppeladapter Blank panel cover 50/100 for twin adapter	
	31187.0100	Verbindungsblende f. Zwillingsschiene Connecting frame for twin version	

NH-Sicherungs-Lastschaltleiste Gr. 00/100: 125/160 A  
NH fuse-switch, vertical design, size 00/100: 125/160 A

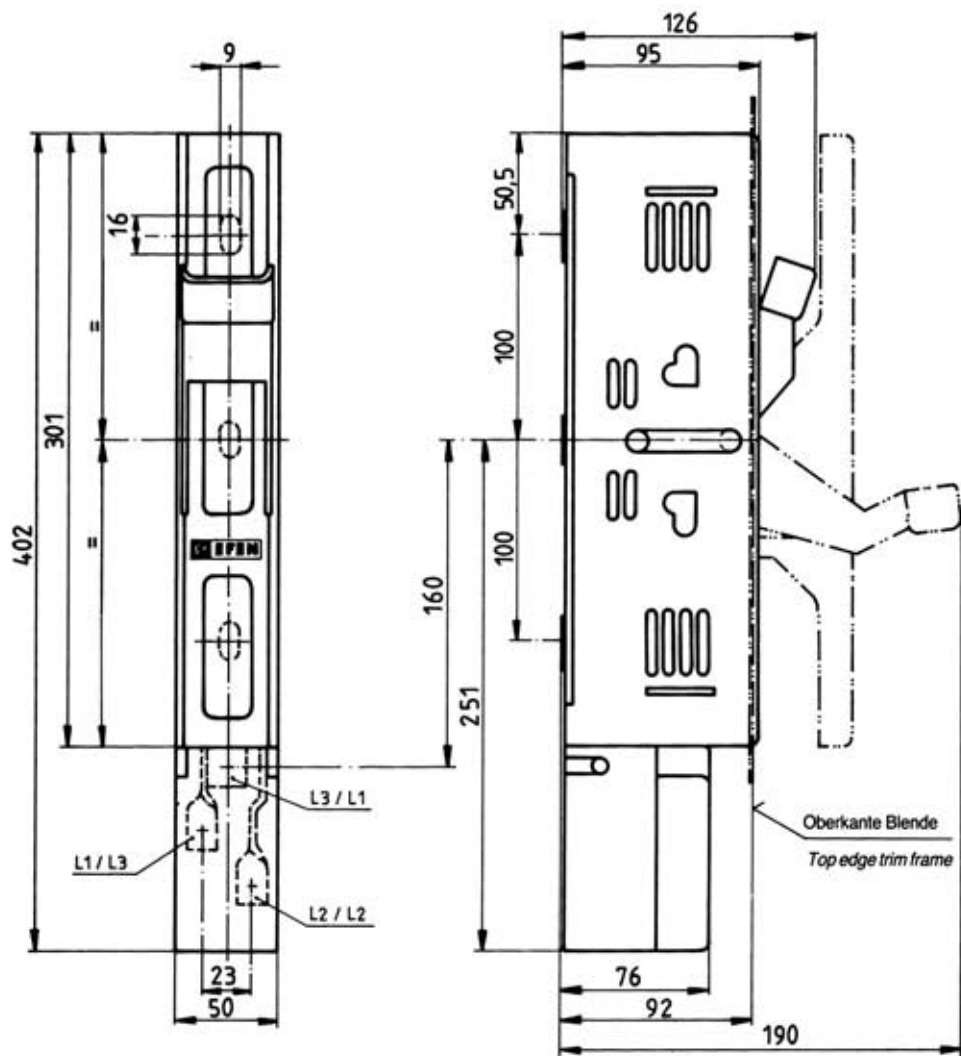

### Sammelschienenadapter für NH-Sicherungsleisten/-Lastschaltleisten Gr. 00/100

NH-Sicherungs-Leisten Gr. 00/100 und NH-Sicherungs-Lastschaltleisten Gr. 00/100 sind in der Grundausführung für Sammelschienen mit 100 mm Schienenabstand konzipiert. Die Befestigung kann entweder mittels Schrauben oder bohrungslos mit Hilfe eines Satzes Kontakthaken (siehe Zubehör Seite 4) erfolgen. Durch die Verwendung spezieller Adapter sind diese Geräte auch für Sammelschienen mit 60 mm oder 185 mm Schienenabstand geeignet.

Damit können die Geräte der Baugröße 00/100 auf allen üblichen Sammelschienen eingesetzt werden. Der Adapter für 185 mm Schienenabstand gleicht den Höhenunterschied zu NH-Sicherungs-Lastschaltleisten Gr. 1–2–3; die zusätzlich erhältlichen Ausgleichsblenden gleichen den Längenunterschied aus.

### Busbar adapter for NH fuse-rails/NH fuse-switches, size 00/100

NH fuse-rails size 00/100 and NH fuse-switches, vertical design, size 00/100 are basically designed for busbars with a 100 mm busbar centre distance. They can be either fixed with screws or without drilling by means of contacting hooks (see accessories, page 4). By use of special adapters, these units are also suitable for busbars with centre distances of 60 mm or 185 mm.

Thus the normal standard range of busbar systems of NH fuse bases, 3-pole, vertical design, size 00/100 mounted on busbars is covered. The adapter for 185 mm busbar distance adjusts the height difference to NH fuse-switches, vertical design, sizes 1–2–3, the additionally available adjusting frames level the length difference.

### Sammelschienenadapter Gr. 00/100

Busbar adapter size 00/100

Sammelschienenabstand in mm <i>Busbar centre distance mm</i>	Bestell-Nr. <i>Order-no.</i>	Bezeichnung <i>Description</i>
60	36039.0010	Einfachadapter 100/60 <i>Mono-adapter</i>
185	36105.0020	Doppeladapter 100/185 <i>Twin-adapter</i>
	36035.0020	Einfachadapter 100/185 <i>Mono-adapter</i>

**Sammelschienenadapter 100/60 mm**  
Busbar adapter 100/60 mm

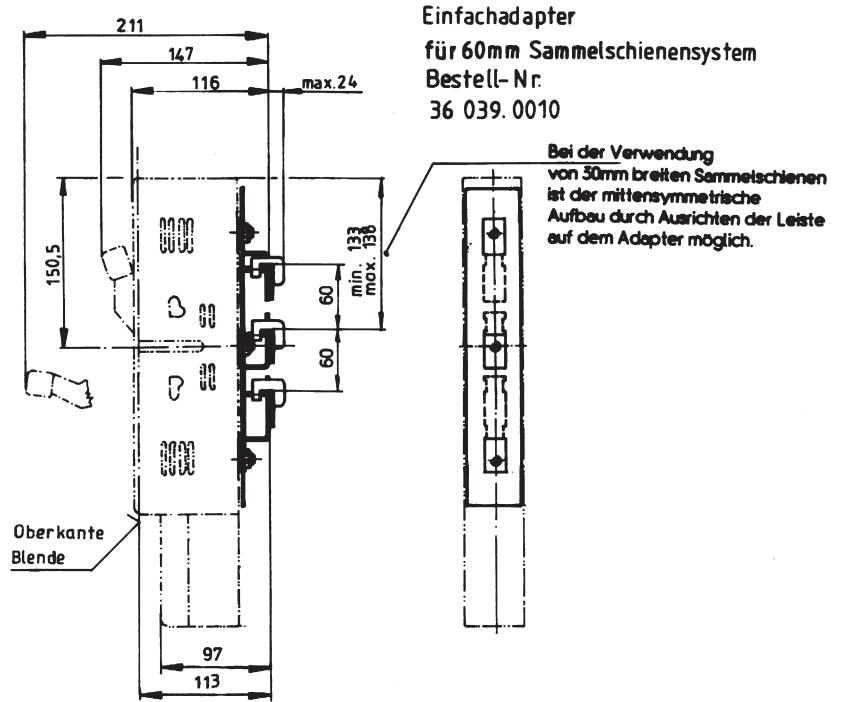

**Sammelschienenadapter 100/185 mm**  
Busbar adapter 100/185 mm

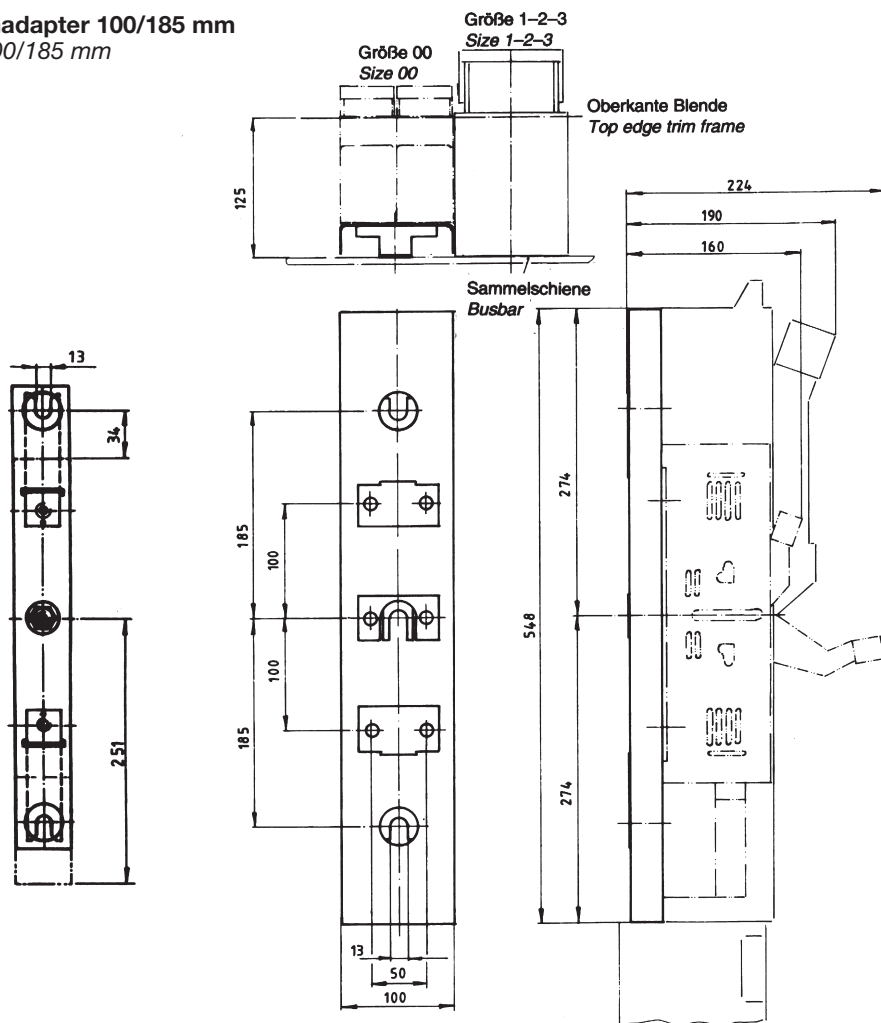

**Einfachadapter**  
Mono adapter

**Doppeladapter**  
Twin adapter

# NH-Sicherungs-Lastschaltleisten Gr. 00

## NH fuse-switches, size 00

8



Reihe 2000  
Series 2000

VDE 0660/107 – IEC/EN 60 947-3

**NH-Sicherungs-Lastschaltleisten Gr. 00/185, 1-polig schaltbar** sind mit einer Baubreite von 50 mm ideal kombinierbar mit den 100 mm breiten NH-Sicherungs-Lastschaltleisten Gr. 1–3. Sie erfüllen sowohl im eingeschalteten als auch im ausgeschalteten Zustand die Berührungsschutzbedingungen nach BGV A3. Durch die Möglichkeit, jede Phase einzeln abzuschalten und den besonders großzügig dimensionierten Kabelanschlußbereich, sind sie vorzüglich für den Einsatz in Kabelverteilerschränken oder Niederspannungsverteilungen des Energieversorgungsnetzes geeignet.

**NH fuse switches size 00/185, single pole switchable** are in their vertical width of 50 mm ideal compatible with the 100 mm NH fuse switch size 1–3. The conditional shock-protection according to BGV A3 is met in either way, switch-on or switch-off position. Through the special spacious cable-service-area and the possibility to disconnect each phase separately, these fuses are exquisitely operational for fitting into the cable terminal boxes or into the low-voltage distribution net of the energy supply system.









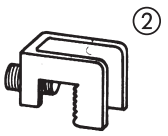
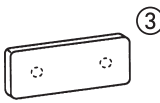
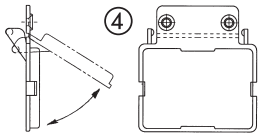

**NH-Sicherungs-Lastschaltleisten Gr. 00: 160 A, 1-polig schaltbar, für 185 mm Sammelschienenabstand**  
NH fuse-switches, vertical design, size 00: 160 A, 1-pole switching, for busbars with 185 mm centre distance

Anschluß Terminal	A Amps	Bestell-Nr. Order-no.	Bezeichnung Description
 U5	160	38520.0000	NH-La-Lei 00/185 1P U5
 V2N	160/250*	38525.0600	NH-La-Lei 00/185 1P VK V2N

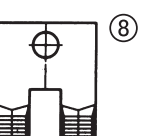
Weitere Ausführungen auf Anfrage./ Other types on demand.

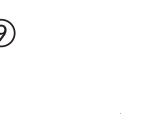
\*250 A bei Verwendung von Spezial-Trennmessern Gr. 00/250 A by using special solid-links size 00.

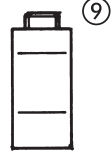
### Zubehör / Accessories

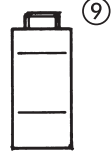
	Bestell-Nr. Order-no.	Bezeichnung Description	Bild Picture
 ①	31122.0100	Infoträger / Carrier for identification label	①
 ②	36036.0010	Kontakthaken (zur bohrungslosen Direktmontage) Contact hooks (for mounting without drilling) (1 Satz = 3 Stück) / (1 set = 3 pcs.)	②
 ③	36040.0010	Bezeichnungsschild (schraubbar) Nameplate (with thread)	③
 ④	36246.0010	Infoträger / Carrier for identification label	④
 ⑤	36048.0010	Montagehilfshaken (1 Satz = 2 Stück) Mounting hooks (1 set = 2 pcs.)	⑤
 ⑥	83495.0100	Druckstücke 1,5–25 mm <sup>2</sup> (1 Satz = 3 Stk.) Pressure plate 1,5–25 mm <sup>2</sup> (1 set = 3 pcs.)	⑥
 ⑦	83496.0100	Druckstücke mit Kontaktprismen (1 Satz) Pressure plate with contact prism (1 set) re/rm/se/sm 2,5–95 mm <sup>2</sup>	⑦
 ⑧	85138.0100	Mikroschalter / Microswitch	
 ⑨	36105.0010	Doppeladapter 185/185 Twin adapter 185/185	Seite 9 page 9
 ⑩	36125.0010	PEN-Anschlußschiene PEN connecting lug	⑩
 ⑪	85246.0100	V-Klemme 35–70 sm / V-clamp 35–70 sm	⑪
 ⑫	36226.0010	Anschlußset für 2 x M8 Terminal connection set for 2 x M8	
 ⑬	36119.0010	Leerfeldabdeckung 50/185 für Doppeladapter Blank panel cover 50/185 for twin adapter	
 ⑭	31187.0100	Verbindungsblende für Zwillingsleiste Connecting frame for twin version	



**NH-Sicherungs-Lastschaltleiste Gr. 00/185: 125/160 A**  
NH fuse-switch, vertical design, size 00/185: 125/160 A

Befestigung: M8  
Fastening: M8

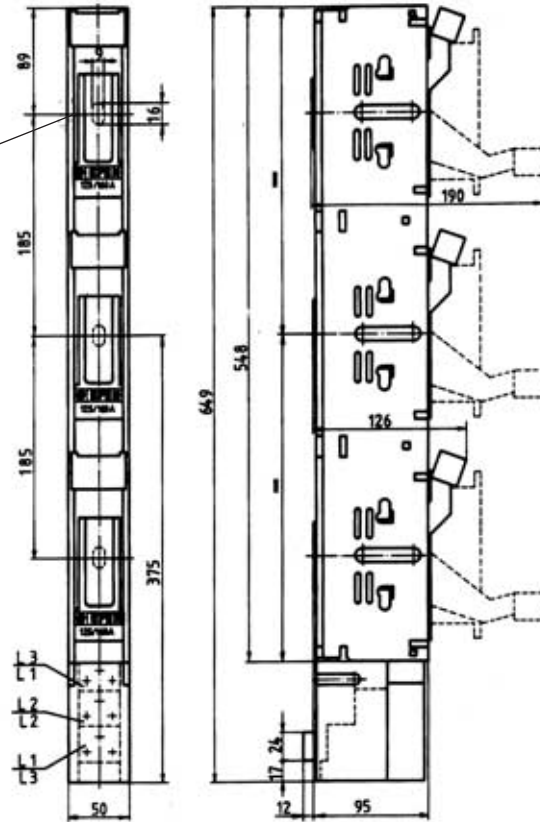

**Sammelschienenadapter 185/185 mm**  
Busbar adapter 185/185 mm

Befestigung: M12  
Fastening: M12

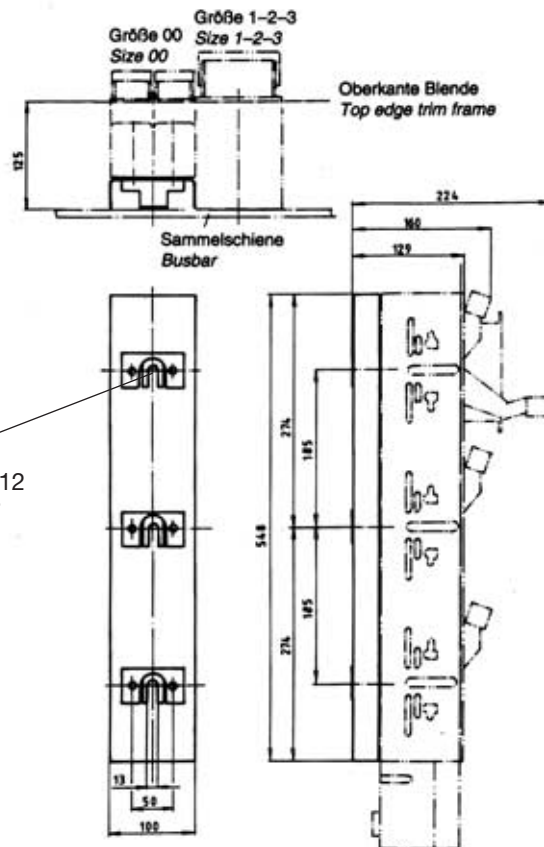

# NH-Sicherungs-Lastschaltleisten Gr. 1–2–3

## NH fuse-switches, vertical design, size 1–2–3

**Reihe 2000**  
Series 2000

VDE 0660/107 – IEC/EN 60 947-3

### NH-Sicherungs-Lastschaltleisten Gr. 1–3 Reihe 2000

sind geeignet für Sammelschienensysteme 185 mm und haben bei allen Baugrößen die gleiche Baubreite von 100 mm. Dies ermöglicht eine einheitliche Gestaltung der Feldabmessungen. Durch die parallele Führung der NH-Sicherungs-Einsätze (zwei Teillichtbögen je Phase) verdoppelt sich praktisch die Bewegungsgeschwindigkeit und es wird ein hohes Schaltvermögen erzielt.

Nach Betätigen der „Multifunktionstaste“ in Ausstellung kann das Gerät in eine sichere Trennstellung gebracht werden, die durch den neuartigen Freilaufmechanismus des Schalthebels extrem raumsparend ist. Sowohl in Trennstellung als auch in Einstellung kann der Schalthebel durch Vorhängeschlösser gegen unbefugtes Wiedereinschalten gesichert werden.

Die NH-Sicherungs-Lastschaltleisten Gr. 1–3 Reihe 2000 können wahlweise mit Kabelabgang unten oder oben eingesetzt werden. Der Berührungsschutz nach BGV A3 ist in allen Schaltstellungen gewährleistet. Durch den Einsatz von Montagehaken (Zubehör), die das Einhängen der Schaltleiste auf die oberen Sammelschienen ermöglichen, wird die Montage unter Spannung wesentlich erleichtert und sicherer ausgeführt. Alle verwendeten Isolierstoffe sind selbstverlöschend sowie halogenfrei und zeichnen sich durch hohe Wärmebeständigkeit aus, die auch dem Überlastbereich der NH-Sicherungseinsätze gerecht wird.

### V2N-/V2MD-Klemme für 25–300 mm<sup>2</sup>

Mit der V2N-/V2MD-Klemme können Sie völlig neue Klemmbereiche abdecken. Die V2N ist kompatibel mit den üblichen V-Anschlußfahnen und bietet die Möglichkeit, Kabelquerschnitte von 70–300 mm<sup>2</sup> anzuschließen. Bei Verwendung der Geräte mit geänderter V-Anschlußfahne (V2N) erweitert sich dieser Klemmbereich auf 25–300 mm<sup>2</sup>.

### NH fuse-switches size 1–3 series 2000

are usable for busbar systems 185 mm and have in all model types the same vertical dimensions of 100 mm. This makes it possible to achieve a uniform layout in the switchboard. With the parallel guidance of the NH fuse links a double speed is achieved and the high breaking capacity can be achieved.

After activating the vario-key to turn-off position the product can be put into a secure pad log position. This is most convenient through the new spacious free floating mechanism. In either on- or off position, the switch control can be secured through key locks against a unauthorized turn-on.

The NH fuse-switches vertical design size 1–3 series 2000 offers a variable selection of cable terminal on either top or bottom. A protection against direct contact according to BGV A3 is given in all operating positions. Assembly hooks do make it possible to place fuse switch on upper busbar were assembling under current is easier and safer. All insulating material is self extinguishing, halogen free and extremely heat resistant.

### V2N-/V2MD clamp for 25–300 mm<sup>2</sup> range

By using the V2N-/V2MD clamp combination a new wide range can be covered. The V2N-clamp is compatible with the traditional V-stamped terminal and offers the possibility of connecting a cable-cross-section from 70 – 300 mm<sup>2</sup>. By using the device with a modified V-stamped terminal version (V2N) the clamp area will extend to 25–300 mm<sup>2</sup>.

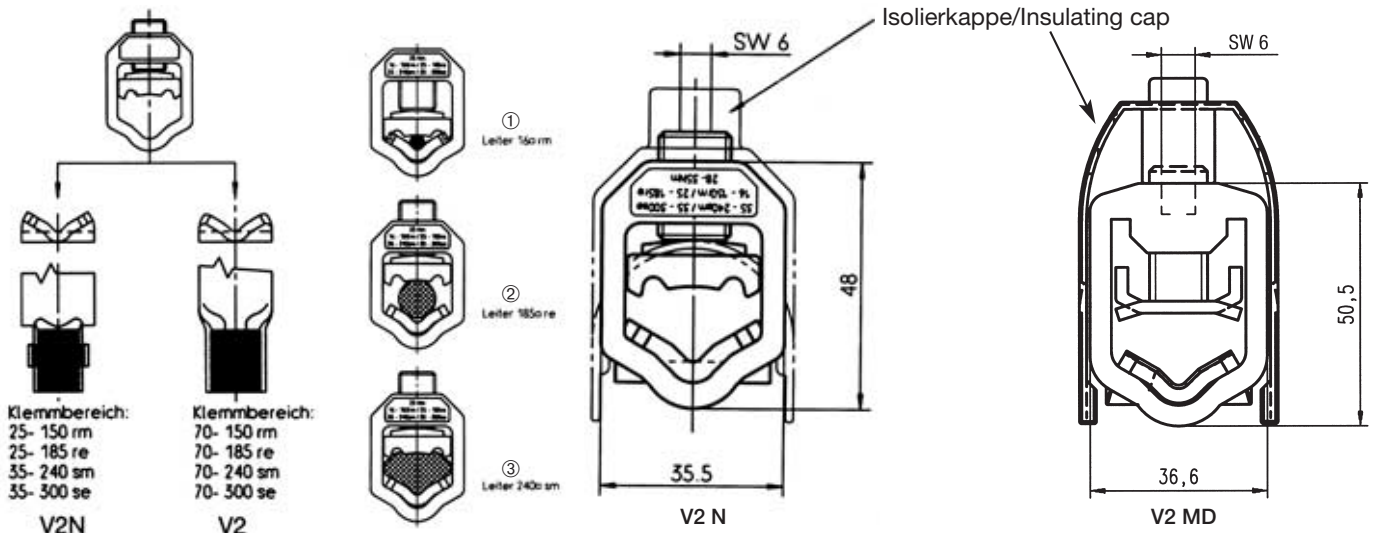



Bezeichnung Description	Querschnitt <sup>1)</sup> Cross section <sup>1)</sup>	Bestell-Nr. Order no.
Klemme V2N (1 Satz = 3 Stk.) Clamp V2N (1 set = 3 pcs.)	25–150 rm ①	36148.0010
	25–185 re ②	
	35–240 sm ③	
	35–300 se ③	
Isolierkappe Insulating cap	–	31516.0100

Bezeichnung Description	Querschnitt <sup>1)</sup> Cross section <sup>1)</sup>	Bestell-Nr. Order no.
Klemme V2 MD (1 Satz = 3 Stk.) Clamp V2 MD (1 set = 3 pcs.)	25–240 rm	36298.0010
	25–240 re	
	35–240 sm	
	35–300 se	
Isolierkappe Insulating cap	–	31607.0100



1) Dieser Querschnittsbereich gilt nur bei Verwendung von Geräten mit speziellem V-Bett.  
This cross section is only possible when using switches with special V-shaped terminal.

**NH-Sicherungs-Lastschaltleisten Gr. 1N: 250 A/NH fuse-switches, vertical design, size 1N: 250 A**

Anschluß Terminal	A Amps	Ausführung Type	Bestell-Nr. Order-no.	Bezeichnung Description
Setzmutter M12 Inserted screw nut M12 	250	1-polig schaltbar single pole switching	38614.0000	NH-La-Lei 1N 1P S6
		3-polig schaltbar three pole switching	38614.0020	NH-La-Lei 1N 3P S6
Stehbolzen M12 x 30 Threaded bolt 		1-polig schaltbar single pole switching	38612.0000	NH-La-Lei 1N 1P B6
		3-polig schaltbar three pole switching	38612.0020	NH-La-Lei 1N 3P B6
V-Prägung <sup>1)</sup> V-stamped 		1-polig schaltbar single pole switching	38615.0000	NH-La-Lei 1N 1P V2
		3-polig schaltbar three pole switching	38615.0020	NH-La-Lei 1N 3P V2



<sup>1)</sup> Anschlußklemmen gleich mitbestellen. Siehe Seite 13 / For connecting terminals see page 13

**NH-Sicherungs-Lastschaltleisten Gr. 2N: 400 A/NH fuse-switches, vertical design, size 2N: 400 A**

Anschluß Terminal	A Amps	Ausführung Type	Bestell-Nr. Order-no.	Bezeichnung Description
Setzmutter M12 Inserted screw nut M12 	400	1-polig schaltbar single pole switching	38624.0000	NH-La-Lei 2N 1P S6
		3-polig schaltbar three pole switching	38624.0020	NH-La-Lei 2N 3P S6
Stehbolzen M12 x 30 Threaded bolt M12 x 30 		1-polig schaltbar single pole switching	38622.0000	NH-La-Lei 2N 1P B6
		3-polig schaltbar three pole switching	38622.0020	NH-La-Lei 2N 3P B6
V-Prägung <sup>1)</sup> V-stamped 		1-polig schaltbar single pole switching	38625.0000	NH-La-Lei 2N 1P V2
		3-polig schaltbar three pole switching	38625.0020	NH-La-Lei 2N 3P V2

<sup>1)</sup> Anschlußklemmen gleich mitbestellen. Siehe Seite 13 / For connecting terminals see page 13

**NH-Sicherungs-Lastschaltleisten Gr. 3N: 630 A/NH fuse-switches, vertical design, size 3N: 630 A**

Anschluß Terminal	A Amps	Ausführung Type	Bestell-Nr. Order-no.	Bezeichnung Description
Setzmutter M12 Inserted screw nut M12 	630	1-polig schaltbar single pole switching	38634.0000	NH-La-Lei 3N 1P S6
		3-polig schaltbar three pole switching	38634.0020	NH-La-Lei 3N 3P S6
Stehbolzen M12 x 30 Threaded bolt M12 x 30 		1-polig schaltbar single pole switching	38632.0000	NH-La-Lei 3N 1P B6
		3-polig schaltbar three pole switching	38632.0020	NH-La-Lei 3N 3P B6
V-Prägung <sup>1)</sup> V-stamped 		1-polig schaltbar single pole switching	38635.0000	NH-La-Lei 3N 1P V2
		3-polig schaltbar three pole switching	38635.0020	NH-La-Lei 3N 3P V2

<sup>1)</sup> Anschlußklemmen gleich mitbestellen. Siehe Seite 13 / For connecting terminals see page 13

# NH-Sicherungs-Lastschaltleisten Gr. 1-2-3

## NH fuse-switches, vertical design, size 1-2-3

12

Reihe 2000  
Series 2000

VDE 0660/107 – IEC/EN 60 947-3

**1-polig schaltbar**  
single pole switching

Anschlußart Terminal	Maß a Dim. a
Setzmutter M12 Inserted screw nut M12	180
V-Prägung V-stamped	140

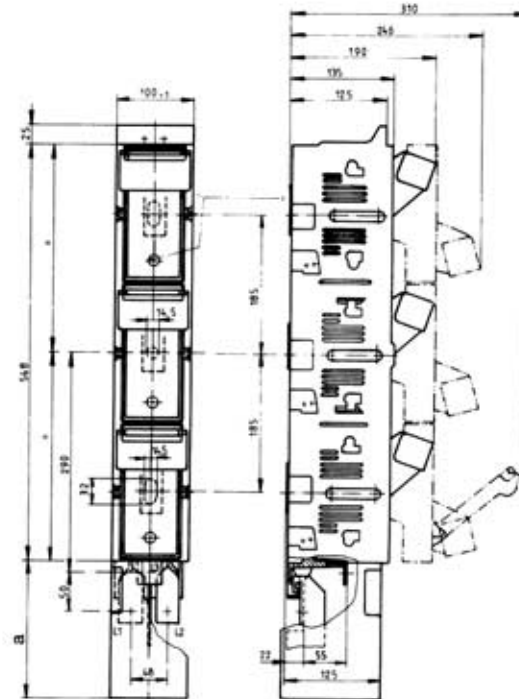

**3-polig schaltbar**  
three pole switching

Anschlußart Terminal	Maß a Dim. a
Setzmutter M12 Inserted screw nut M12	180
V-Prägung V-stamped	140

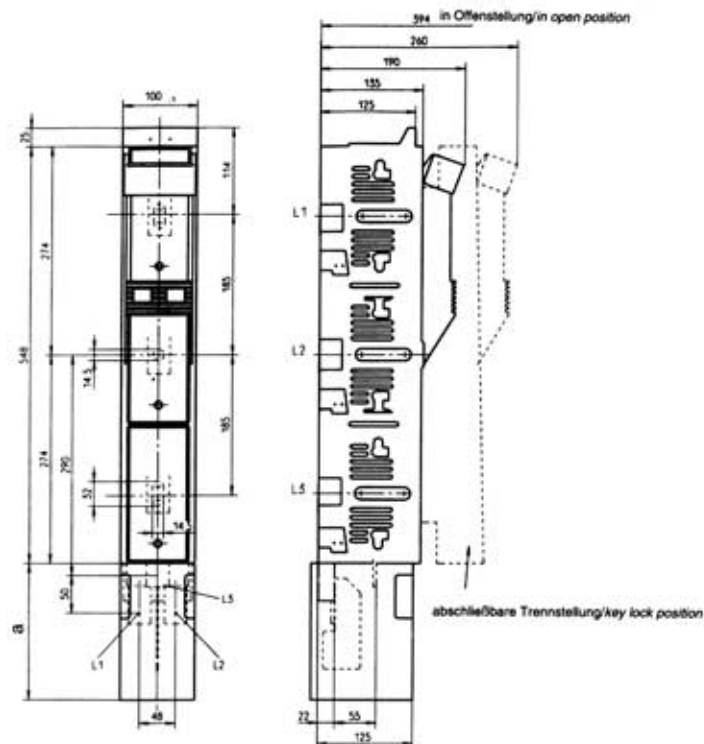

**Zubehör für NH-Sicherungs-Lastschaltleisten Reihe 2000**  
Accessories for NH fuse-switches vertical design, series 2000

	Bestell-Nr. Order-no.	Größe Size	Bezeichnung Description	Bild Picture
	36148.0010	1-2	V2N-Klemme 35-240 sm/35-300 se V2N-Clamb 35-240 sm/35-300 se	①
	36138.0010	1-2	V2N-Klemme 35-240 sm mit Lasche V2N-Clamb 35-240 sm with terminal lug	
	36025.0050	1-2	V2 N-Klemme 2 x 50-185 <sup>2</sup> sm/2 x 70-240 <sup>2</sup> se V2 N-Clamb 2 x 50-185 <sup>2</sup> sm/2 x 70-240 <sup>2</sup> se	
	36025.0060	1-2	V-Klemme 35-185 <sup>2</sup> sm/50-240 <sup>2</sup> se V-Clamb 35-185 <sup>2</sup> sm/50-240 <sup>2</sup> se	①a
	36298.0010	1-2	V2 MD-Klemme 35-240 sm/35-300 se V2 MD-Clamb 35-240 sm/35-300 se	①b
	36063.0010	1-2	Pratzenklemme 50-150 <sup>2</sup> se/35-70 re/rm Claw clamb 50-150 <sup>2</sup> se/35-70 re/rm	②
	45071.0100	1-2-3	Verbindungsblende für Parallelbetrieb von 2 NH-Sicherungs-Lastschaltleisten (Zwillingsleiste) Connecting frame for parallel operation of 2 NH fuse-switches	siehe unten see below ③
	36106.0020	1-2-3	Anschlußgarnitur für Zwillingsleiste (Bausatz) Terminal for parallel switch	siehe unten see below ④
	36106.0030	1-2-3	Anschlußraumabdeckung für Zwillingsleiste Terminal cover for parallel switch	siehe unten see below ⑤
	36104.0010	1-2-3	seitlicher Blendstreifen/side frame	siehe unten see below ⑥
	36107.0010	1-2-3	Mikroschalter/Micro switch	
	36102.0020	1-2-3	Leerfeldabdeckung 100 mm breit Blank panel cover 100 mm width	⑦
36110.0010	1-2-3	Distanzbolzen für Höhenausgleich (1 Satz) Distance bolts for height adjusting (1 set)		
31319.0200	1-2-3	Anschlußraumabdeckung 140 mm Terminal cover 140 mm	⑧	
31319.0100	1-2-3	Anschlußraumabdeckung AK6 140 mm Terminal cover 140 mm	⑨	
36133.0010	1-2-3	Bezeichnungsschild 70 x 45 mm Nameplate 70 x 45 mm	⑩	
36040.0010	1-2-3	Bezeichnungsschild 45 x 17 mm Nameplate 45 x 17 mm	⑪	
36048.0010	1-2-3	Montagehaken (1 Satz) Mounting hooks (1 set)	⑫	

Weiteres Zubehör siehe Liste NZ  
Further accessories see list NZ

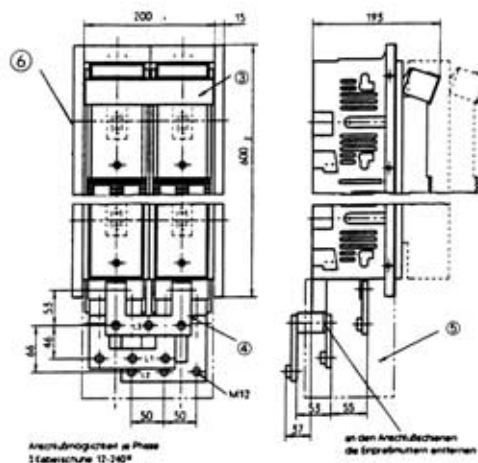

# NH-Trennleisten 1000 A

## NH switches, vertical design, 1000 A

14

### 1000A-Einspeiseleiste

Die NH-Trennleiste 1000 A wird zur Einspeisung von Sammelschienen verwendet, wenn kein Schutz durch NH-Sicherungseinsätze, sondern lediglich eine Trennstelle gefordert wird. Die Geräte sind mit festeingebauten NH-Trennmessern 1000A mit niedriger Verlustleistung bestückt. Nach Betätigen der Multifunktionstaste in Ausstellung kann das Gerät in eine sichere, extrem raumsparende Trennstellung gebracht werden. Sowohl in Trennstellung als auch in Einstellung kann der Schalthebel gegen unbefugtes Schalten gesichert werden.

### 1000A-Incoming switch

The NH switch 1000 A is used as an incoming unit for busbar systems, when no protection with NH fuses, instead only a breaking point is requested. The switches will be delivered with special solid links 1000A with a low power dissipation. After activation the vario-key to turn-off-position the switch can be put into a secure pad lock position. The switch can be secured through key logs against an unauthorized operating.

Anschluß <i>Terminal</i>	A <i>Amps</i>	Ausführung <i>Type</i>	Bestell-Nr. <i>Order-no.</i>	Bezeichnung <i>Description</i>
Setzmutter M12 oben/unten	1000	1-polig schaltbar <i>single pole switching</i>	38634.0260	NH-Tr-Lei 3N 1P 1000A S6
<i>Inserted screw nut M12 top/bottom</i>	1000	3-polig schaltbar <i>three pole switching</i>	38634.0250	NH-Tr-Lei 3N 3P 1000A S6
M12 – Anschluß hinten <i>M12 – Terminal back side</i>	1000	1-polig schaltbar <i>single pole switching</i>	38630.0530	NH-Tr-Lei 3N 1PH 1000A L6
	1000	3-polig schaltbar <i>three pole switching</i>	38630.0540	NH-Tr-Lei 3N 3PH 1000A L6
M12 – seitlicher Anschluß	1000	1-polig schaltbar <i>single pole switching</i>	38630.0140	NH-Tr-Lei 3N 1PL/R 1000A L6
<i>M12 – sidewise branch connection</i>	1000	3-polig schaltbar <i>three pole switching</i>	38630.0150	NH-Tr-Lei 3N 3PL/R 1000A L6

**Anschluß oben/unten**  
*top/bottom back connection*

Fenster: Signalfarbe Rot  
*window: red*

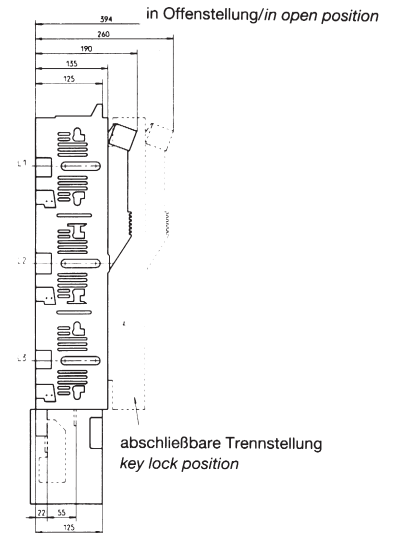
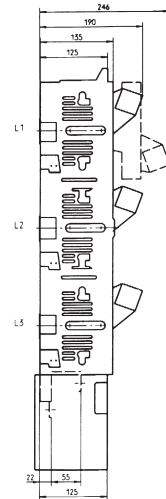
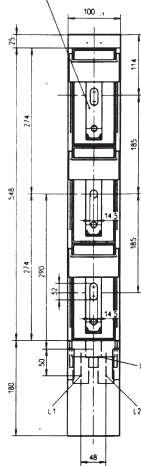

**Anschluß hinten**  
*rear back connection*

Fenster: Signalfarbe Rot  
*window: red*

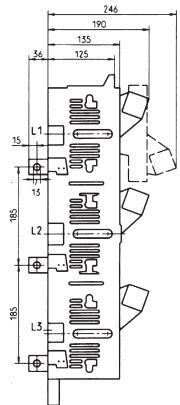
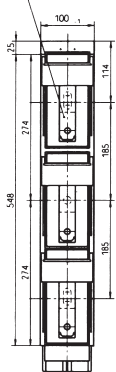

**Anschluß seitlich**  
*sidewise back connection*

Fenster: Signalfarbe Rot  
*window: red*

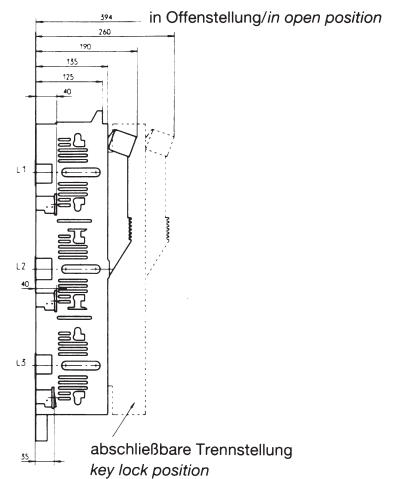
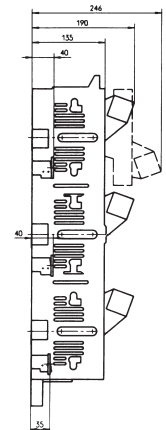
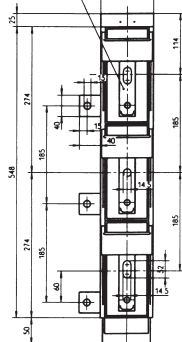

# NH-Sicherungs-Lastschaltleisten Gr. 1–2–3

## NH fuse-switches, vertical design, size 1–2–3

Reihe 2000  
Series 2000

VDE 0660/107 – IEC/EN 60 947-3

### NH-Sicherungs-Lastschaltleisten Reihe 2000 für waagrechte Montage

Die NH-Sicherungs-Lastschaltleisten Gr. 00 (Seite 4) sind ohne Einschränkung auch für waagrechten Einbau verwendbar. In einer Sonderausführung eignen sich auch die NH-Sicherungs-Lastschaltleisten Reihe 2000 der Größe 1–2–3 für den waagrechten Betrieb.

### NH fuse-switches series 2000 vertical design, for horizontal mounting

The NH fuse-switches series 2000, vertical design size 00 (see page 4) are also in standard version suitable for horizontal mounting. The NH fuse-switches, vertical design, sizes 1–2–3 as special types, are suited for horizontal mounting.

Anschluß Terminal	A Amps	Ausführung Type	Bestell-Nr. Order-no.	Bezeichnung Description
Setzmutter M12 Inserted screw nut	250	1-polig schaltbar single pole switching	38614.0180	NH-La-Lei 1N 1P WA S6
		3-polig schaltbar three pole switching	38614.0170	NH-La-Lei 1N 3P WA S6
Setzmutter M12 Inserted screw nut	400	1-polig schaltbar single pole switching	38624.0180	NH-La-Lei 2N 1P WA S6
		3-polig schaltbar three pole switching	38624.0170	NH-La-Lei 2N 3P WA S6
Setzmutter M12 Inserted screw nut	630	1-polig schaltbar single pole switching	38634.0180	NH-La-Lei 3N 1P WA S6
		3-polig schaltbar three pole switching	38634.0170	NH-La-Lei 3N 3P WA S6

Maße siehe Seite 12 / Dimensions see page 12

### NH-Sicherungs-Lastschaltleisten Reihe 2000 mit seitlichem Abgang

Neben den bisherigen Ausführungen sind NH-Sicherungs-Lastschaltleisten Gr. 2 + 3 auch mit seitlichem Abgang lieferbar. Diese Ausführungen sind 1-polig oder 3-polig schaltbar.

### NH fuse-switches series 2000 vertical design, with sidewise back connection

NH fuse-switches, vertical design, size 2 + 3 are also available with sidewise back cable. These versions are single-pole or three-pole switching.

Anschluß Terminal	A	Ausführung Type	Kabelabgang Branch cable	Bestell-Nr. Order-no.	Bezeichnung Description
M12	400	1-polig schaltbar single pole switching	rechts/links right/left	38620.0120	NH-La-Lei 2N 1PL/R L6
	630			38630.0120	NH-La-Lei 3N 1PL/R L6
M12	400	3-polig schaltbar three pole switching	rechts/links right/left	38620.0130	NH-La-Lei 2N 3PL/R L6
	630			38630.0130	NH-La-Lei 3N 3PL/R L6



**NH-Sicherungs-Lastschaltleiste mit seitlichem Abgang Gr. 2 + 3: 400 A + 630 A**  
NH fuse-switch, vertical design, with sidewise back connection, size 2 + 3: 400 A + 630 A

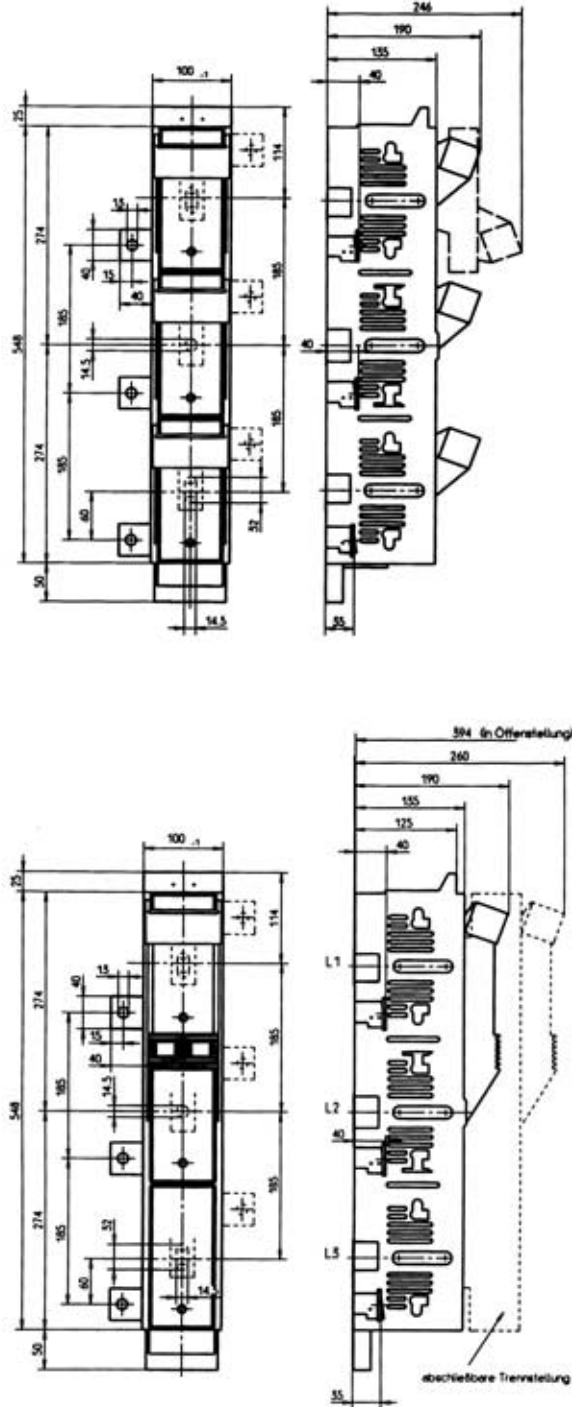

# NH-Sicherungs-Lastschaltleisten Gr. 1 + 2

## NH fuse-switches, vertical design, size 1 + 2

Reihe NTSL  
Series NTSL

VDE 0660/107 – IEC/EN 60 947-3

### NH-Sicherungs-Lastschaltleisten Gr. 1–2–3

sind aus einheitlichen Grundelementen konstruiert und unterscheiden sich nur in den von der Stromstärke bzw. von den Abmessungen der NH-Einsätze abhängigen Maßen. Sie sind wahlweise einpolig-schaltbar oder dreipolig-schaltbar und mit Anschluß oben oder unten lieferbar. Durch das parallele Trennen des NH-Sicherungseinsatzes aus den Kontaktfedern (2 Deion-Kammern pro Phase) wird die hohe Schaltleistung erreicht: AC-22 B bei 440 V; DC-21 B bei 660 V. Ein zufälliges Berühren spannungsführender Teile ist auch in geöffneter Schaltstellung nicht möglich. Zahlreiche Ausführungsvarianten sowie praxiserleichtertes Zubehör ermöglicht dem Anwender seine spezifische Lösung.

### NH fuse-switches, vertical design, size 1–2–3

are constructed of uniform basic elements and differ only in their dimensions depending on the amperages resp. measurements of NH fuse-links. Switching is optional 1-pole or 3-pole and cable connection at top or bottom is available. By parallel disconnecting of the NH fuse-links out of the switch contacts, the high breaking capacity is achieved: AC-22 B at 440 V; DC-21 B at 660 V. An unintentional contact of live parts even in open switch position is not possible. Many different versions as well as practical accessories give an optimum of applications to the user.





### NH-Sicherungs-Lastschaltleisten Gr. 1: 250 A

NH fuse-switches, vertical design, size 1: 125 A

Anschluß Terminal	A	Ausführung <sup>1)</sup> Type	Kabelabgang Branch cable	Bestell-Nr. Order-no.	Bezeichnung Description
M10 	250	1-polig schaltbar single-pole switching	unten/bottom oben/top	38100.0005 38150.0005	NH-La-Lei 1 1PU GGL5 NH-La-Lei 1 1PO GGL5
		3-polig schaltbar three-pole switching	unten/bottom oben/top	38100.0025 38150.0025	NH-La-Lei 1 3PU GGL5 NH-La-Lei 1 3PO GGL5

### NH-Sicherungs-Lastschaltleisten Gr. 2: 400 A

NH fuse-switches, vertical design, size 2: 400 A

Anschluß Terminal	A	Ausführung <sup>1)</sup> Type	Kabelabgang Branch cable	Bestell-Nr. Order-no.	Bezeichnung Description
M10 	400	1-polig schaltbar single-pole switching	unten/bottom oben/top	38200.0005 38250.0005	NH-La-Lei 2 1PU GGL5 NH-La-Lei 2 1PO GGL5
		3-polig schaltbar three-pole switching	unten/bottom oben/top	38200.0025 38250.0025	NH-La-Lei 2 3PU GGL5 NH-La-Lei 2 3PO GGL5
Setmutter M12 Inserted screw nut 	400	3-polig schaltbar three-pole switching	unten/bottom oben/top	38204.0025 38254.0025	NH-La-Lei 2 3PU GGS6 NH-La-Lei 2 3PO GGS6
Stehbolzen M12x30 Threaded bolt 	400	3-polig schaltbar three-pole switching	unten/bottom oben/top	38202.0025 38252.0025	NH-La-Lei 2 3PU GGB6 NH-La-Lei 2 3PO GGB6
V-Prägung <sup>2)</sup> V-stamped 	400	3-polig schaltbar three-pole switching	unten/bottom oben/top	38205.0025 38255.0025	NH-La-Lei 2 3PU GGV2 NH-La-Lei 2 3PO GGV2

1) Weitere Ausführungen auf Anfrage.  
Other types on demand.

2) Anschlußklemmen gleich mitbestellen, siehe Seite 25.  
For connecting terminals, see page 25.

Zubehör siehe Seite 25.  
Accessories see page 25.

**NH-Sicherungs-Lastschaltleiste Gr. 1: 250 A**  
NH fuse-switch, vertical design, size 1: 250 A

Anschlußart Terminal	Maß a Dim. a
Setzmutter M12 Inserted screw nut M12	180
Stehbolzen M12 Threaded bolt M12	180
Schraubanschluß M10 Screw terminal M10	180
V-Prägung V-stamped	140

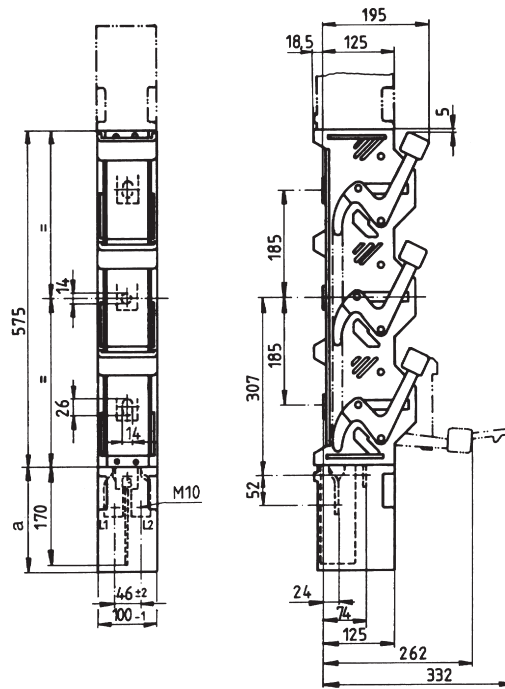

**NH-Sicherungs-Lastschaltleiste Gr. 2: 400 A**  
NH fuse-switch, vertical design, size 2: 400 A

Anschlußart Terminal	Maß a Dim. a
Setzmutter M12 Inserted screw nut M12	180
Stehbolzen M12 Threaded bolt M12	180
Schraubanschluß M10 Screw terminal M10	180
V-Prägung V-stamped	140

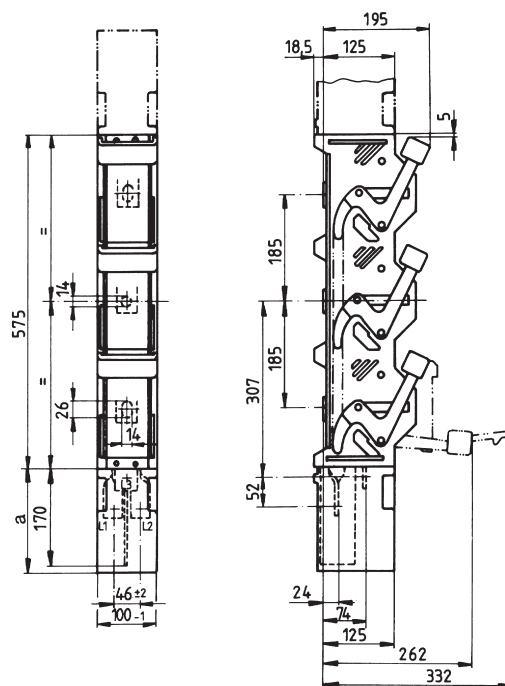

# NH-Sicherungs-Lastschaltleisten Gr. 2

## NH fuse-switches, vertical design, size 2

Reihe NTSL  
Series NTSL



VDE 0660/107 – IEC/EN 60 947-3

### NH-Sicherungs-Lastschaltleisten Gr. 2: 400 A für Kabelverteilerschränke.

Der Einsatz von NH-Sicherungs-Lastschaltleisten in Kabelverteilerschränken scheiterte bisher häufig an der Forderung nach einfachem und sicherem Zugang zu den aktiven Teilen bei Baumaßnahmen und Störungsbehebung. Die scheinbar widersprüchlichen Anforderungen – größtmögliche Flexibilität im Betrieb und ein Höchstmaß an Arbeitssicherheit – wurden mit der KVS-Schaltleiste auf einen Nenner gebracht. Die KVS-Schaltleiste ist grundsätzlich 1polig schaltbar und zum noch besseren Erkennen der Beschriftung auf den NH-Sicherungseinsätzen mit transparenten Schaltdeckeln bestückt.

### NH fuse-switches, vertical design, size 2: 400 A for cable distribution cabinets.

The use of NH fuse-switches for cable distribution cabinets often failed, due to the demand for simple and safe access to the live parts under construction works or repair jobs. The seemingly contradictory requirements of highest possible flexibility during operation and a maximum of safety for the operator have been achieved with the KVS-fuse-switches. The KVS-fuse-switch is basically 1-pole switching and equipped with transparent lids for better identification of the fuse-links.



Anschluß Terminal	A	Ausführung <sup>1)</sup> Type	Kabelabgang Branch cable	Bestell-Nr. Order-no.	Bezeichnung Description
M10 	400	1-polig schaltbar single-pole switching	unten/bottom	38200.2740	NH-La-Lei 2 1PU TD ST KVS L5
V-Prägung <sup>2)</sup> V-stamped 	400	1-polig schaltbar single-pole switching	unten/bottom	38205.2740	NH-La-Lei 2 1PU TD ST KVS V2

### NH-Sicherungs-Lastschaltleisten Gr. 2 in EVU-Ausführung

sind dazu konzipiert, den speziellen Anforderungen im EVU-Bereich gerecht zu werden. Diese Ausführungen sind grundsätzlich 1polig schaltbar. Die transparenten Schaltdeckel ermöglichen ein noch besseres Erkennen der Beschriftung auf den NH-Sicherungs-Einsätzen. Der Kabelanschluß unten erfolgt an Stehbolzen M12 x 30 oder mittels Spezial-Anschlußklemmen (35–185 rm / 35–185 se – 120 sm). Besondere Anwendungsfälle wie z. B. Strommessung, Verwendung von Huckepacksicherungen, Erden und Kurzschließen der Kabelabgänge, Ausbrennen und Einmessen von Kabelfehlern usw. werden durch das praxisgerechte Zubehör (ab Seite 16) abgedeckt.

### NH fuse-switches vertical design size 2 version electrical supply companies,

have especially been designed for the needs of electric supply companies. The transparent lids enable a simple identification of the fuse-links. For cable connection at the bottom either threaded bolts M12 x 30 are used or special connecting clamps (35 – 185 rm / 35 – 150 se – 120 sm). Special applications as for example current measuring, earth connecting and short-circuiting of cable branches, burn-out and measuring of cable defects etc. are covered by the practical accessories we can offer (see page 16).

Anschluß Terminal	A	Ausführung <sup>1)</sup> Type	Kabelabgang Branch cable	Bestell-Nr. Order-no.	Bezeichnung Description
Stehbolzen M12 x 30 Threaded bolt 	400	1-polig schaltbar single-pole switching	unten/bottom	38202.0515	NH-La-Lei 2 1PU TD ST GGB6
Spezial-Anschlußklemmen Special connecting terminal 185 mm <sup>2</sup> 	400	1-polig schaltbar single-pole switching	unten/bottom	38203.0605	NH-La-Lei 2 1PU TD ST GGF1

1) Weitere Ausführungen auf Anfrage.  
Other types on demand.

2) Anschlußklemmen gleich mitbestellen, siehe Seite 25.  
For connecting terminals, see page 25.

Zubehör siehe Seite 25/Accessories see page 25.

**NH-Sicherungs-Lastschaltleiste für Kabelverteilerschränke Gr. 2: 400 A**  
NH fuse-switch, vertical design, size 2: 400 A  
for cable distribution cabinets

Anschlußart Terminal	Maß a Dim. a
Setzmutter M12 Inserted screw nut M12	180
V-Prägung V-stamped	140

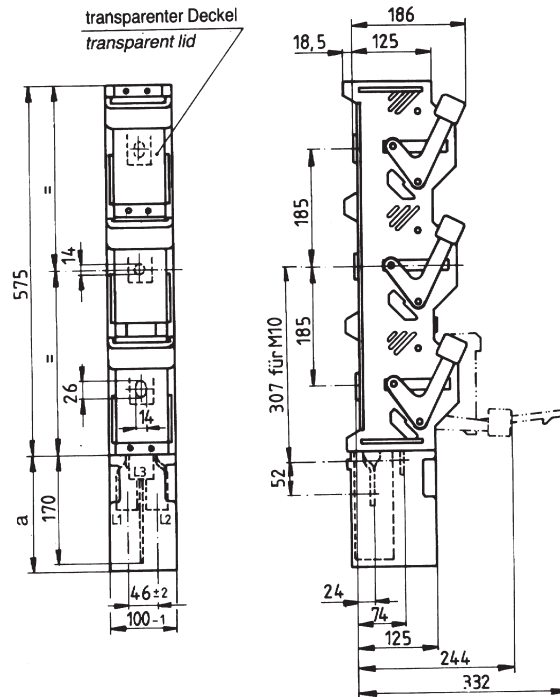

**NH-Sicherungs-Lastschaltleiste in EVU-Ausführung Gr. 2: 400 A**  
NH fuse-switch, vertical design, size 2: 400 A  
version for electrical supply companies

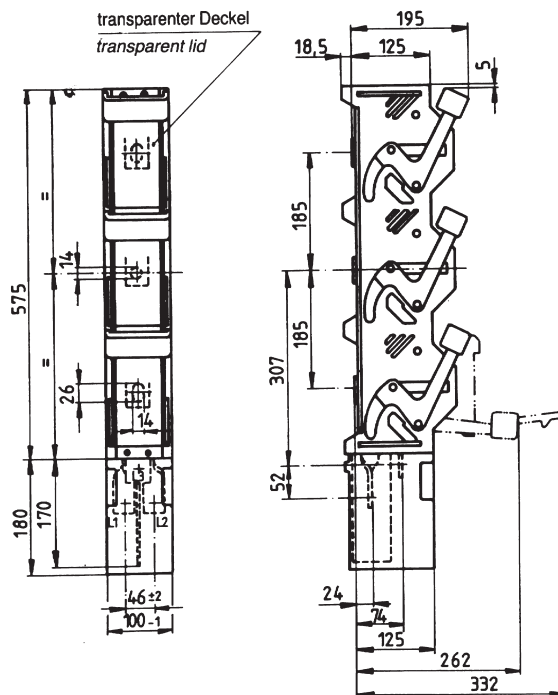

# NH-Sicherungs-Lastschaltleisten Gr. 3 + 4a

## NH fuse-switches, vertical design, size 3 + 4a

22

Reihe NTSL  
Series NTSL

VDE 0660/107 – IEC/EN 60 947-3



### NH-Sicherungs-Lastschaltleisten Gr. 3: 630 A

NH fuse-switches, vertical design, size 3: 630 A

Anschluß Terminal	A	Ausführung <sup>1)</sup> Type	Kabelabgang Branch cable	Bestell-Nr. Order-no.	Bezeichnung Description
 M12	630	1-polig schaltbar single-pole switching	unten/bottom oben/top	38300.0005 38350.0005	NH-La-Lei 3 1PU GGL6 NH-La-Lei 3 1PO GGL6
		3-polig schaltbar three-pole switching	unten/bottom oben/top	38300.0025 38350.0025	NH-La-Lei 3 3PU GGL6 NH-La-Lei 3 3PO GGL6

### NH-Sicherungs-Lastschaltleisten Gr. 4a: 1250/1600 A

NH fuse-switches, vertical design, size 4a: 1250/1600 A

Anschluß Terminal	A	Ausführung <sup>1)</sup> Type	Kabelabgang Branch cable	Bestell-Nr. Order-no.	Bezeichnung Description
 M16	1250 <sup>2)</sup>	1-polig schaltbar single-pole switching	unten/bottom oben/top	38400.0000 38450.0000	NH-La-Lei 4a 1PU L8 NH-La-Lei 4a 1PO L8
 2 x M12	1600 <sup>2)</sup>	1-polig schaltbar single-pole switching	unten/bottom oben/top	38400.0020 38450.0020	NH-La-Lei 4a 1PU 1600 A L6 NH-La-Lei 4a 1PO 1600 A L6

1) Weitere Ausführungen auf Anfrage.  
Other types on demand.

2) 1600 A möglich bei Einsatz von NH-Sicherungen bis Pn 140 W.  
Bei Aneinanderreihung mehrerer Leisten Gr. 4a ist der Leistenabstand unter Berücksichtigung der Anschlüsse zu wählen.  
1600 A possible with fuse-links up to a rated power dissipation of 140 W.  
When several units of size 4a have to be installed side-by-side, the distance between has to respect the dimensions of connecting parts.

### NH-Sicherungs-Koppelleiste

Zur Verbindung von Sammelschienenensystemen mit 185 mm Sammelschienenabstand sind diese Ausführungen konzipiert. Sie sind 1 polig schaltbar und mit transparenten Schaltdeckeln ausgestattet.

### NH fuse-switches, vertical design, with coupling system

These versions have been designed to connect two busbar systems of 185 mm centre distance. They are single-pole switching and provided with transparent lids.

A Amps	Ausführung Type	Bestell-Nr. Order-no.	Bezeichnung Description
400 630 1250	1-polig schaltbar single-pole switching	38200.0555 38300.0555 38400.0260	NH-La-Lei 2 1P TD SP EL GG KL1 NH-La-Lei 3 1P TD SP EL GG KL1 NH-La-Lei 4a 1P KL1

Zubehör siehe Seite 25/Accessories see page 25.

**NH-Sicherungs-Lastschaltleiste Gr. 3: 630 A**  
NH fuse-switch, vertical design, size 3: 630 A

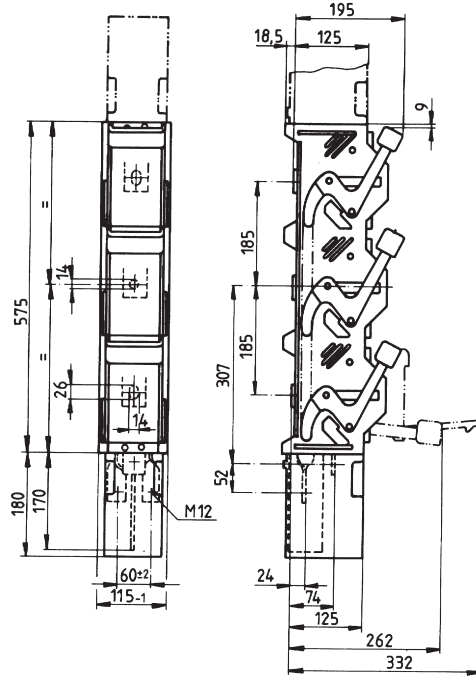

**NH-Sicherungs-Lastschaltleiste Gr. 4a: 1250/1600 A**  
NH fuse-switch, vertical design, size 4a: 1250/1600 A

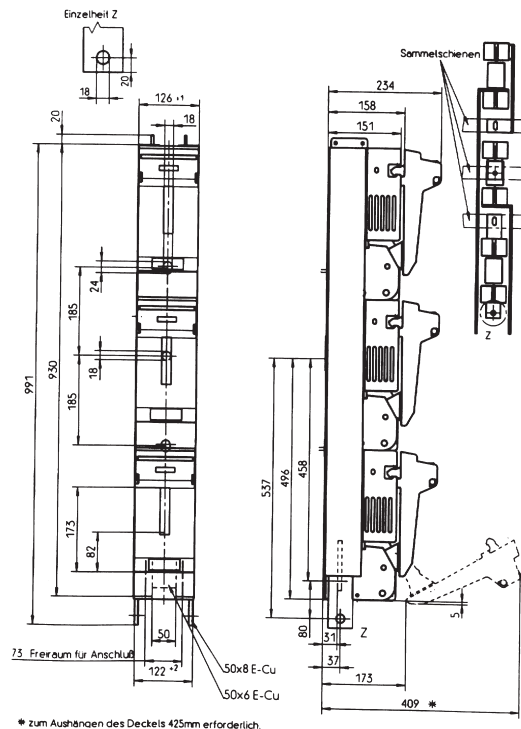

# NH-Sicherungs-Lastschaltleisten

## NH fuse-switches, vertical design

Reihe NTSL  
Series NTSL

VDE 0660/107 – IEC/EN 60 947-3

**NH-Sicherungs-Koppelleiste Gr. 2: 400 A**  
NH fuse-switch, vertical design, size 2: 400 A  
with coupling system

**NH-Sicherungs-Koppelleiste Gr. 3: 630 A**  
NH fuse-switch, vertical design, size 3: 630 A  
with coupling system

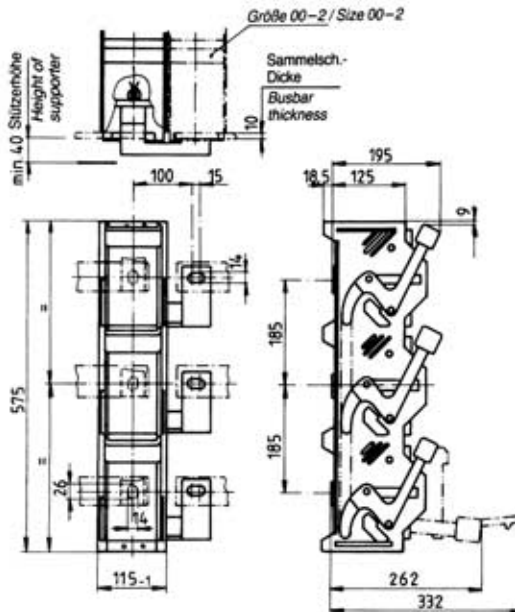
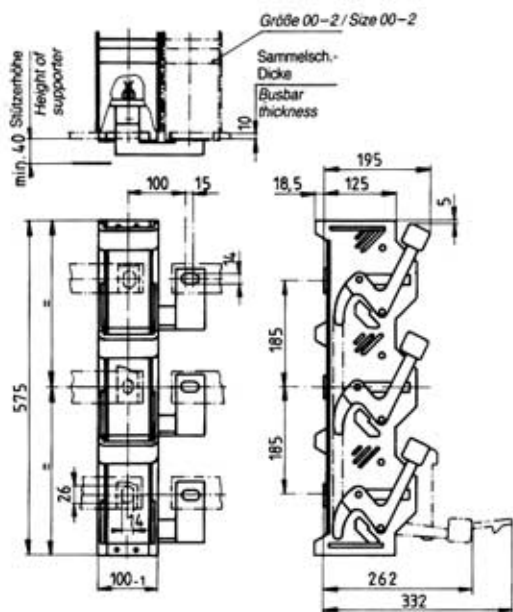



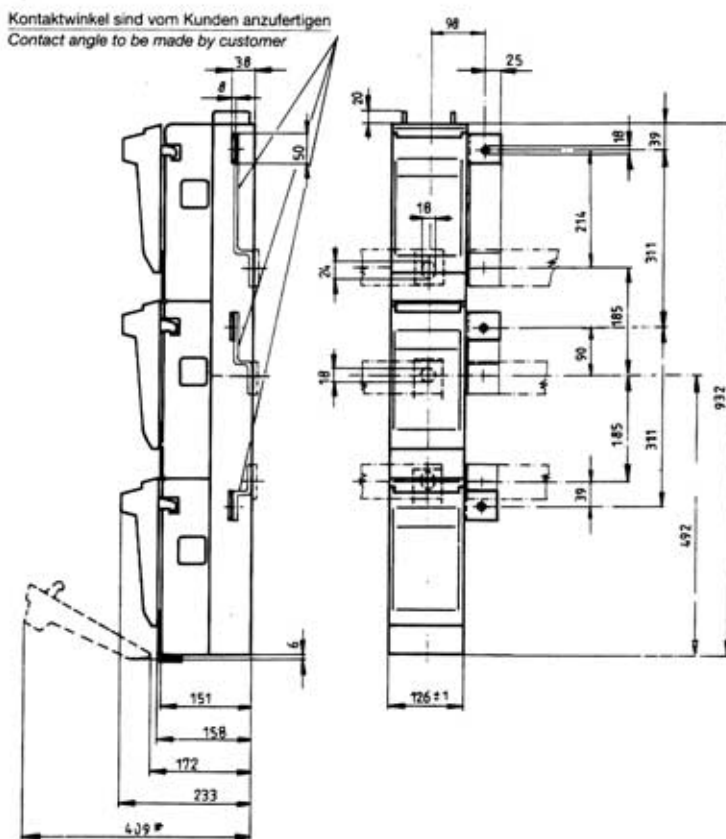























**NH-Sicherungs-Koppelleiste Gr. 4a: 1250 A**  
NH fuse-switch, vertical design, size 4a: 1250 A  
with coupling system





**Zubehör für NH-Sicherungs-Lastschaltleisten Reihe NTSL**  
Accessories for NH fuse-switches vertical design, series NTSL

	Bestell-Nr. Order-no.	Größe Size	Bezeichnung Description	Bild Picture
	36070.0010	1-2-3	Spezial-Anschlußklemme 35-185 rm/ 35-150 se - 120 sm (1 Satz = 3 Stück) Kabelanschlußbohrung auf 13 mm Ø aufbohren. <i>Special connection terminal drill terminals to 13 mm diameter (1 set = 3 pcs.)</i>	
	36025.0060	1-2	V-Klemme 35-185 sm/50-240 se (1 Satz = 3 Stk.) <i>V-clamps/35-185 sm/50-240 se (1 set = 3 pcs.)</i>	
	36298.0010	1-2	V2 MD-Klemme 35-240 sm/35-300 se <i>V2 MD-clamps 35-240 sm/35-300 se</i>	
	36148.0010	1-2	V2 N-Klemme 35-240 sm/35-300 se <i>V2 N-clamps 35-240 sm/35-300 se</i>	
	36063.0010	1-2	Anschlußklemme 50-150 se/35-70 re/rm (1 Satz = 3 Stück) <i>Connecting terminal (1 set = 3 pcs.)</i>	
	81251.0100	1-2-3	Verbindungssatz für Parallelbetrieb von 2 NH-Sicherungs-Lastschaltleisten <i>Connecting parts for the parallel operation of 2 NH fuse-switches (1 set)</i>	
	31319.0200	1-2-3	Anschlußraumabdeckung 140 mm <i>Terminal cover 140 mm</i>	
	31319.0100	1-2-3	Anschlußraumabdeckung <i>Terminal cover</i>	
	81101.0100	1-2-3	seitlicher Blendstreifen links <i>Side frame left</i>	
	81102.0100	1-2-3	seitlicher Blendstreifen rechts <i>Side frame right</i>	
	52511.0100	1-2-3	Auflagewinkel für seitlichen Blendstreifen <i>Frame support</i>	
	36151.0010	1-2-3	Bezeichnungsschild 70 x 45 mm <i>Name plate 70 x 45 mm</i>	
	36040.0010	1-2-3	Bezeichnungsschild 45 x 17 mm <i>Name plate 45 x 17 mm</i>	
	36065.0010	1-2-3	Bezeichnungsschild 60 x 30 mm <i>Name plate 60 x 30 mm</i>	
	31210.0100	1-2-3	Adapter für Huckepack-Sicherungen <i>Adapter for pick-a-pick fuses</i>	
	36247.0010	4a	Mikroschalter rechts <i>micro switch right</i>	
	36248.0010	4a	Mikroschalter links <i>micro switch left</i>	

### Zubehör für NH-Sicherungs-Lastschaltleisten Reihe NTSL

Durch das praxiserichtete Zubehör lassen sich die NH-Sicherungs-Lastschaltleisten Gr. 1–2–3 anwendungsspezifisch erweitern. Zahlreiche Anwendungsfälle, wie z. B. Sicherungsüberwachung oder Strommessung können durch einfaches Austauschen der Schaltdeckel gelöst werden. Dem Anwender wird so die Möglichkeit gegeben, die verschiedenen Anwendungsfälle schnell und einfach zu lösen.

### Schaltdeckel mit Sicherungsüberwachung

Im Schaltdeckel ist ein Signalmelder mit einer Ansprechspannung > 2V parallel zum NH-Sicherungseinsatz geschaltet und betätigt bei Auslösung einen Mikroschalter mit einem Wechslerkontakt.

Bestell-Nr. Order-no.	Größe Size	A Amps
83359.0100	1	250
83360.0100	2	400
83361.0100	3	630
36031.0020		Signalmelder Striker

### Strommessung

Im Deckel sind vier Markierungen vorgesehen, die vom Anwender auf Ø 6,2 mm aufgebohrt werden können. Durch Verwendung der NH-Sicherungs-Wandler-Kombination (siehe Liste NZ) kann nun auf einfache Weise die Strommessung realisiert werden.

Bestell-Nr. Order-no.	Größe Size	Bezeichnung Description
81152.0100 85153.0100	2	Meßwandler 100–200/5A /Measuring current transformer Strommesser 100–200/5A /Ammeter
81142.0100 85094.0100	2	Meßwandler 200–400/5A /Measuring current transformer Strommesser 200–400/5A /Ammeter
81153.0100 85100.0100	3	Meßwandler 300/600/5A /Measuring current transformer Strommesser 300/600/5A /Ammeter

Wandler-NH-Sicherungs-Einsätze siehe Liste NZ  
Special fuse-links see list NZ

### Schaltdeckel für Huckepack-Sicherung<sup>1)</sup>

Die Forderung eines zusätzlich gesicherten Kabelabganges für ortsveränderliche Verbraucher kann mit der Verwendung des Schaltdeckels für Huckepack-Sicherungen erfüllt werden. Der Schaltdeckel ist mit einem Schiebefenster versehen, durch das die Aufnahme der Huckepack-Sicherung erfolgt.

Bestell-Nr. Order-no.	Größe Size	A Amps
81264.0200	1	250
81223.0200	2	400

### Accessories for NH fuse-switches vertical design, series NTSL

NH fuse-switches, vertical design, size 1–2–3 can be optimized for special applications by adding most useful accessories. Numerous applications such as fuse monitoring or current measuring can be realised by simply changing the fuse carrier lid. This offer to the user the possibility to quickly solve various application problems.

### Fuse monitoring

The fuse carrier contains a striker paralleled to the NH fuse-link and activates when released a micro switch with A- and B-contact.

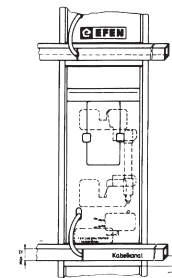

### Current metering

The fuse lid has four marks, which can be bored open to a diameter of 6.2 mm. By use of the current metering set (see list NZ) current metering can be realised very simply.

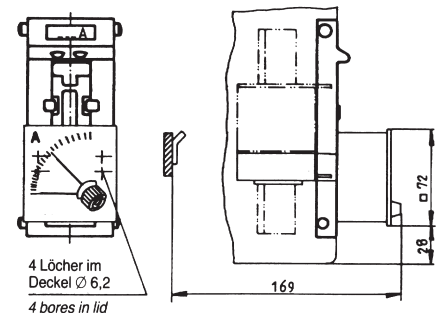

### Pick-a-pack fuses<sup>1)</sup>

Non stationary consumers' request for an additional protected branch cable is realised by using the carrier for pick-a-pack fuses. The fuse carrier has a sash window through which the pick-a-pack fuse can be inserted.

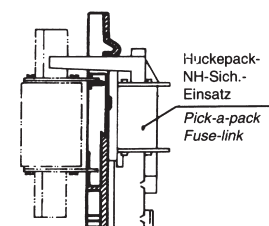

<sup>1)</sup> Der Schaltdeckel für Huckepack-Sicherungen ist nicht geeignet für die Lastschaltleiste Gr. 2 für KVS (mit verkürztem Griff).  
<sup>1)</sup> The fuse carrier lid for pick-a-pack-fuses is not suitable for the NH fuse-switch, vertical design, size 2 for cable distribution cabinets (see page 10).

**Transparente Schaltdeckel**

Die Deckel der NH-Sicherungs-Lastschaltleisten Gr. 1 – 2 – 3 können gegen solche aus durchsichtigem Kunststoffmaterial ausgetauscht werden.

Bestell-Nr. Order-no.	Größe Size	A Amps
81607.0100	1	250
81282.0100	2	400
81539.0100	3	630

**Transparent fuse carrier lid**

The fuse carriers of NH fuse-switches, vertical design, sizes 1 – 2 – 3 can be replaced by fuse carrier lids of transparent plastics.

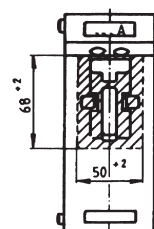

**Verriegelung der NH-Sicherungseinsätze**

Wahlweise können Schaltdeckel mit einer zusätzlichen Verriegelung der NH-Sicherungseinsätze geliefert werden. Diese Verriegelung ist im Normalfall nicht erforderlich.

Bestell-Nr. Order-no.	Größe Size	A Amps
81460.0100	1	250
81461.0100	2	400
81462.0100	3	630

**Locking of the NH fuse-links**

EFEN fuse carrier lids come optionally with an additional locking for the fuse-links. This locking is not necessary for normal use.

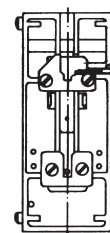

**Erdungsdeckel**

Dieser Deckel ist geeignet zur Verwendung von Erdungsgarnituren unterschiedlicher Fabrikate mit Kabelschuhanschluß M12.

Bestell-Nr. Order-no.	Größe Size	Bezeichnung Description
81618.0100 81618.0200	1-2 3	Erdungsdeckel Earthing lid
auf Anfrage on demand		Erdungsvorrichtung Earthing device

**Earthing lid**

This lid is suitable for use of earthing devices of different make with cable terminals M12.

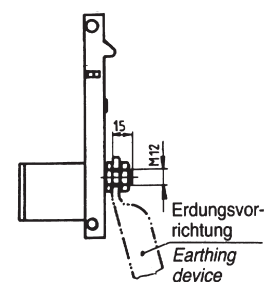

**Deckel für Stoßstromschalter**

Dieser Spezialdeckel ist geeignet zum Ausbrennen und Einmessen von Kabelfehlern.

Bestell-Nr. Order-no.	Größe Size
36055.0010	1-2

**Lid for overload current switch**

This special lid is suitable for burning out and measuring of cable defects.

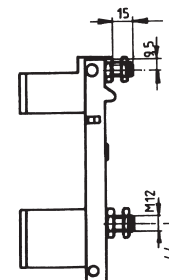

### NH-Sicherungs-Leisten Gr. 00

nach DIN 43623 Form C sind in der abgedeckten Ausführung durch Kontakt- und Anschlußraumabdeckung berührungsgeschützt nach BGV A3. Sie sind mit einer Baubreite von nur 50 mm kompakt und ideal kombinierbar mit den 100 mm breiten NH-Sicherungs-Leisten Gr. 1/2 – 3. Bei Dicht-an-dicht-Bauweise ist eine Berührung der Sammelschiene zwischen den Geräten nicht möglich. Die Grundaufbauweise ist für Sammelschienen-Systeme mit 100 mm Sammelschienen-Mittenabstand konzipiert. Durch die Verwendung spezieller Adapter (siehe Seite 6) ist auch eine Montage auf Sammelschienen mit 60 mm oder 185 mm Schienenabstand möglich.

### NH fuse-rails, size 00

according to DIN 43623 form C are fully protected against direct contact with live parts acc. to BGV A3 by cover on feeder contacts. The racks are compact with a width of only 50 mm and can ideally be combined with the 100 mm width NH fuse-rails sizes 1/2 – 3. Unintentional contact of the busbar between the units is not possible, as they are very tightly packed. The basic design is laid out for busbars of 100 mm. By using special adapters (see page 6) mounting onto busbars of 60 mm or 185 mm centre distance is possible.

### NH-Sicherungs-Leisten Gr. 00: 125/160 A

NH fuse-rails, size 00: 125/160 A

Ausführung Type	Anschluß Terminal	A	Bestell-Nr. Order-no.	Bezeichnung Description	Sammelschienen- abstand Busbar centre distance
ohne Kontakt- und Anschlußraumabdeckung without contact- and terminal-cover	M8	160 <sup>1)</sup>	38550.0000	NH-Lei 00N G4	100 mm
mit Kontakt- und Anschlußraumabdeckung with contact- and terminal-cover	M8	160 <sup>1)</sup>	38550.0020	NH-Lei 00N Sh G4	100 mm
	U3	125/160 <sup>2)</sup>	38551.0020	NH-Lei 00N Sh U3	
	U4	160	38552.0020	NH-Lei 00N Sh U4	
ohne Kontakt- und Anschlußraumabdeckung without contact- and terminal-cover	U5	160	38570.0000	NH-Lei 00/185 U5	185 mm
mit Kontakt- und Anschlußraumabdeckung with contact- and terminal-cover	U5 V2N	160 160/250 <sup>3)</sup>	38570.0020 38575.0600	NH-Lei 00/185 Sh U5 NH-Lei 00/185 Sh VK V2N	

Sammelschienenadapter siehe Seite 6.

Busbar Adapter see page 6.

- 1) Kabelschuhe 50<sup>2</sup> (125 A). Flachleiter 20 mm breit (160 A). /Cable terminal 50<sup>2</sup> (125 A). Flat terminal 20 mm width (160 A).
- 2) Bei Verwendung des Anschlußmaterials Nr. 83349.0500 bis 160 A zulässig.  
When using connectors no. 83349.0500 up to 160 A allowable.
- 3) 250 A bei Verwendung von Spezial-Trennmessern Gr. 00/ 250 A by using special solid-links size 00.

### Zubehör

Accessories

	Bestell-Nr. Order-no.	Bezeichnung Description	Bild Picture
	36034.0010	Kontaktabdeckung (1 Satz = 3 Paar) Contact-cover (1 set = 3 pairs)	①
	31104.0100	Anschlußraumabdeckung Terminal-cover	②
	31334.0100	Anschlußraumabdeckung Terminal-cover	③
	36036.0010	Kontakthaken (zur bohrungslosen Direktmontage) 1 Satz Contact hooks (for mounting without drilling) 1 set	④
	36048.0010	Montagehaken (1 Satz = 2 Stück) Mounting hooks (1 set = 2 pcs.)	⑤
	36130.0010	Abdeckung für NH-Lei 00/185 Cover for NH-Lei 00/185	⑥

**NH-Sicherungs-Leisten Gr. 00/100: 125/160 A**  
NH fuse-rails, size 00/100: 125/160 A

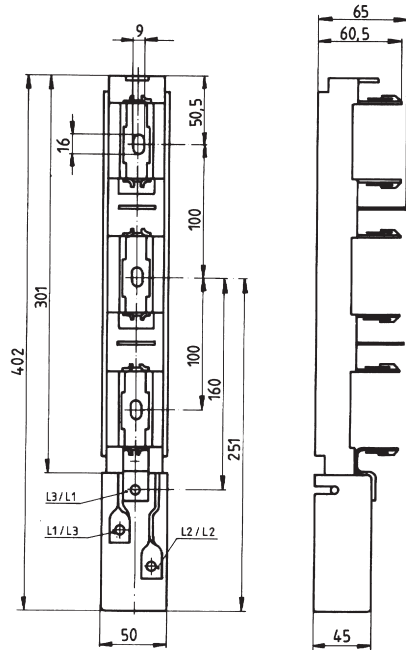

ohne Kontakt- und Anschlußraumabdeckung  
without contact- and terminal-cover

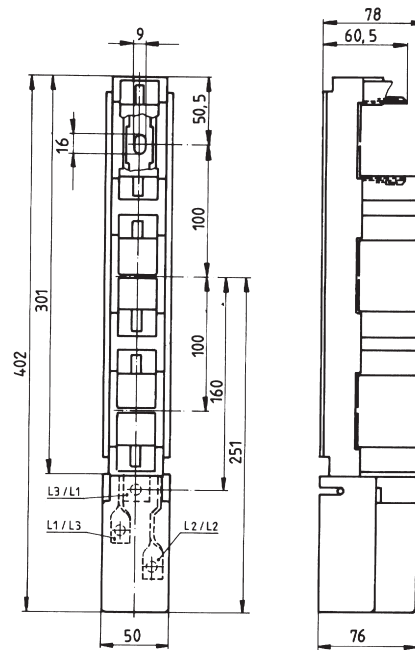

mit Kontakt- und Anschlußraumabdeckung  
with contact- and terminal-cover

**NH-Sicherungs-Leisten Gr. 00/185: 160 A**  
NH fuse-rails, size 00/185: 160 A

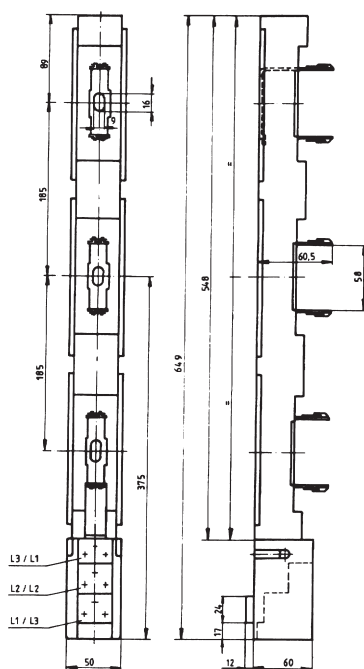

ohne Kontakt- und Anschlußraumabdeckung  
without contact- and terminal-cover

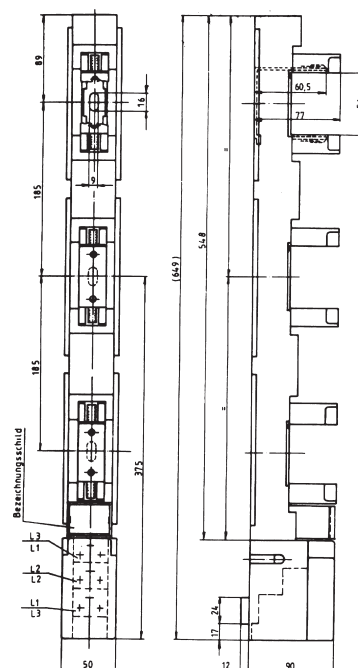

mit Kontakt- und Anschlußraumabdeckung  
with contact- and terminal-cover

### NH-Sicherungs-Leisten Gr. 1/2 – 3











nach DIN 43623 Form B sind in der abgedeckten Ausführung durch Kontakt- und Anschlußraumabdeckung berührungsgeschützt nach BGV A3. Der Berührungsschutz kann ebenfalls durch zusätzliche Sicherungsabdeckungen bei der Verwendung von NH-Sicherungseinsätzen mit spannungsführenden Griffflaschen erreicht werden. Bei Dicht-an-dicht-Bauweise ist eine Berührung der Sammelschiene zwischen den Geräten nicht möglich. Der Einspeisekontakt ist bei isolierter Ausführung grundsätzlich abgedeckt. Die NH-Sicherungs-Leisten Gr. 1/2 – 3 sind baugleich in den äußeren Formen und Abmessungen. Eine Austauschbarkeit der Geräte ist somit gewährleistet. Der Montagehaken aus Vollkunststoff (Zubehör) vereinfacht die Montage auf der Sammelschiene auch unter Spannung.

### NH fuse-rails, sizes 1/2 – 3

acc. to DIN 43623 form B are fully protected against direct contact with live parts acc. to BGV A3 by covers on feeder contacts. This protection against direct contact with live parts can be optimized by using additional fuse covers. Due to the tightly packed design it is not possible to touch the busbars between the unit. The feeder contact of the fully insulated version is always covered. NH fuse-rails sizes 1/2 – 3 are identical in form and dimensions. An interchangeability of the units is guaranteed. With the fully insulated hook (see accessories) the simple fixation onto the busbar is possible even under load.

### NH-Sicherungs-Leisten Gr. 1/2 – 3: 250/400 A – 630 A

NH fuse-rails, size 1/2 – 3: 250/400 A – 630 A

Ausführung <sup>1)</sup> Type	Anschluß Terminal	Größe Size	A	Bestell-Nr. Order-no.	Bezeichnung Description
ohne Kontakt- und Anschlußraumabdeckung <i>without contact- and terminal-cover</i>	 M 12	1/2	250/400	38854.0000	NH-Lei 1–2NS6
	 V-Prägung <sup>2)</sup> V-shaped	1/2	250/400	38855.0000	NH-Lei 1–2N V2N
	 M 12	3	630	38954.0000	NH-Lei 3NS6
mit Kontakt- und Anschlußraumabdeckung <i>with contact- and terminal-cover</i>	 M 12	1/2	250/400	38854.0020	NH-Lei 1–2NShS6
	 V-Prägung <sup>2)</sup> V-shaped	1/2	250/400	38855.0020	NH-Lei 1–2NShV2N
	 M 12	3	630	38954.0020	NH-Lei 3NShS6
	 V-Prägung <sup>2)</sup> V-shaped	3	630	39955.0020	NH-Lei 3NShV2N
mit Kontakt- und Anschlußraumabdeckung, mit Einführhilfe <i>with contact- and terminal-cover, with safety switching contacts</i>	 M 12	1/2	250/400	38854.0140	NH-Lei 1–2NShKhS6
	 V-Prägung <sup>2)</sup> V-shaped	1/2	250/400	38855.0050	NH-Lei 1–2NShKhV2N
	 M 12	3	630	38954.0140	NH-Lei 3NShKhS6

<sup>1)</sup> Weitere Ausführungen auf Anfrage / *Other types on demand*

<sup>2)</sup> Anschlußklemmen gleich mitbestellen, siehe Zubehör / *For connecting terminals see accessories*

### NH-Sicherungs-Leisten Gr. 1/2 – 3: 250/400 A – 630 A

LV fuse-rails, size 1/2 – 3: 250/400 A – 630 A

ohne Kontakt- und Anschlußraumabdeckung  
*without contact- and terminal-cover*

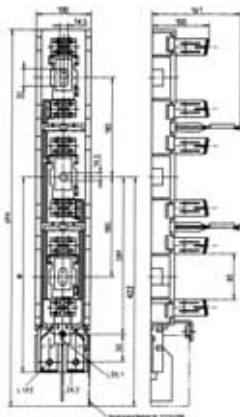

mit Kontakt- und Anschlußraumabdeckung  
*with contact- and terminal-cover*

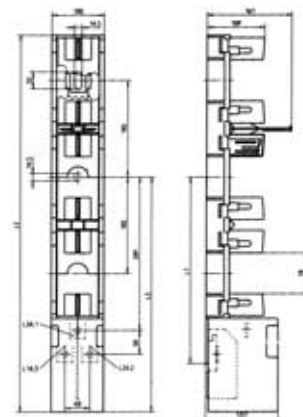

**EDURO**  
**EDURO**

DIN 43623 Form B – IEC/EN 60 269 – 2 – 1

**NH-Sicherungs-Leisten Gr. 1/2: 250/400 A**  
LV fuse-rails, size 1/2: 250/400 A

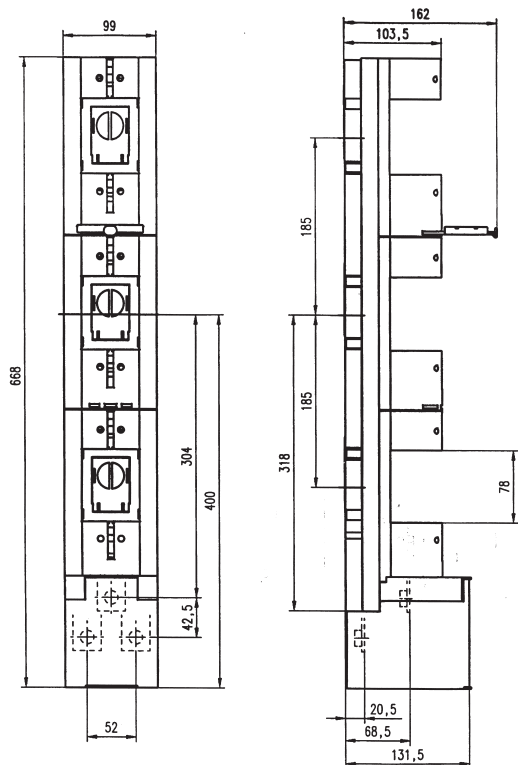

- Zukunftsorientiertes Design  
*Future-orientated design*
- Berührungsgeschützt nach BGV A3  
*Protection against live parts acc. to BGV A3*
- Isolierte Montagehaken für Montage unter Spannung  
*Insulated mounting hooks for mounting under load*
- Einsatz von Huckepack-Aufstecktrennschaltern  
*The use of pick-a-back NH fuse-switches is possible*
- Sichere Handhabung von Überbrückungsgeräten  
*Temporary fuse protected bypass.*

Ampere <i>Amps</i>	Bestell-Nr. <i>Order-no.</i>	Bezeichnung <i>Description</i>	Anschluss <i>Terminal</i>
250/400	38864.0020	NH-Lei 1-2 Sh S6	Setzmutter M12 <i>Inserted screw nut M12</i>
250/400	38865.0020	NH-Lei 1-2 Sh V2N	V-Prägung <i>V-stamped</i>

**Zubehör** *Accessories*



	Bestell-Nr. <i>Order-no.</i>	Größe <i>Size</i>	Bezeichnung <i>Description</i>	Bild <i>Picture</i>
	36148.0010	1/2	V2N-Klemme 35-240 sm/35-300 se <i>V2N-Clamb 35-240 sm/35-300 se</i>	①
	36298.0010	1/2	V2 MD-Klemme 35-240 sm/35-300 se <i>V2 MD-Clamb 35-240 sm/35-300 se</i>	②
	36048.0010	1/2-3	Montagehaken (1 Satz = 2 Stück) <i>Mounting hooks (1 set = 2 pcs.)</i>	③
	36301.0010	1/2	Infoträger Lei 1-2 <i>Carrier for identification label Lei 1-2</i>	④
	31605.0100	1/2	Anschlußraumabdeckung <i>Terminal-cover</i>	⑤
	36322.0010	1/2	Abdeckung für NH-Lei 1-2 <i>Cover for NH-Lei 1-2</i>	⑥

### NH-Sicherungs-Leisten Gr. 1/2 – 3

nach DIN 43623 Form A sind durch Kontaktdeckungen berührungsgeschützt nach BGV A3. Diese Kontaktdeckungen müssen bei der Montage nicht entfernt werden. Alle Kunststoffteile bestehen aus halogenfreien, selbstverlöschenden Werkstoffen mit sehr hoher thermischer Belastbarkeit.

### NH fuse-rails, sizes 1/2 – 3

acc. to DIN 43623 reference A are protected against accidental access to live parts by means of contact covers and comply with the German safety regulations BGV A3. The contact covers do not need to be removed for installation purposes. All insulating parts are made of halogen-free, flame retardant polymers having excellent high temperature performance.

Anschluß Terminal	Gr. Size	A	Bestell-Nr. Order-no.	Bezeichnung Description
 Setzmutter M 12 Inserted screw nut	1/2 3	250/400 630	38884.0020 38984.0020	NH-Lei 1/2N Form A SH S6 NH-Lei 3N Form A SH S6
 Stehbolzen M 12 Threaded bolt	1/2 3	250/400 630	38882.0020 38982.0020	NH-Lei 1/2N Form A SH B6 NH-Lei 3N Form A SH B6
Zubehör Accessories	1/2 + 3		36087.0010	Trennwand Phase barrier

### NH-Sicherungsleisten, Größe 1/2 – 3 nach DIN 43623 Form A

NH fuse-rails, sizes 1/2 – 3 acc. to DIN 43623 reference A

